

X-TERRA 705

VFLEX
تكنولوجيا فينلوكس

دليل الاستعمال



Minelab Electronics Pty Ltd

Tel: +61 (0)8 8238 0888
Email: minelab@minelab.com.au



Minelab International Ltd

Tel: +353 (0)21 423 2352
Email: minelab@minelab.ie



Minelab MEA General Trading LLC

Tel: +971 4 254 9995
Email: minelab@minelab.ae



Minelab Americas Inc

Tel: +1 630 401 8150
Email: info@minelabamericas.com



X-TERRA 705

VFLEX
تكنولوجيا فينلوكس

الدليل الميداني



- زر التشغيل** يشغل الكاشف ويطفئه.
- الأسلوب** يحول ما بين أسلوب العملات والكنوز المعدنية [Coin & Treasure Mode] وأسلوب البحث عن المعادن [Prospecting Mode].
- قبول/رفض** يقبل بمقاطع التمييز أو يرفضها.
- موازنة الأرضية** يصلك بقائمة موازنة الأرضية [Ground Balance].
- البحث** يحول بين موازنة الأرضية [Ground Balance] و موازنة أرضية البحث [Tracking Ground Balance].
- الإضاءة الخلفية** يشغل الإضاءة الخلفية ويطفئها.
- سالب** يعدل الضوابط وينتقل إلى اليسار عبر مقاطع التمييز.
- القائمة** تدخلك إلى القائمة. تصل بضوابط الكشف وتصفحها.
- التصويب بدقة على الهدف/الكشف** يساعد التصويب بدقة على الهدف [Pinpoint] في تحديد موقع الهدف بالضبط قبل استعادته. يخرجك زر الكشف [Detect] من قائمة الضوابط ليعود إلى عملية الكشف.
- موجب** يعدل الضوابط وينتقل إلى اليمين عبر مقاطع التمييز.
- زر التشغيل** يشغل الكاشف ويطفئه.
- الأسلوب** يحول ما بين أسلوب العملات والكنوز المعدنية [Coin & Treasure Mode] وأسلوب البحث عن المعادن [Prospecting Mode].
- الأمط** ينتقل بين خيارات أمط التمييز المختلفة.
- جميع المعادن** يحول بين نمط التمييز المختار ونمط جميع المعادن [All Metal].

٢٨	تشغيل القائمة	٢	كيف تعمل أجهزة الكشف
٢٩	تعديل ضوابط القائمة	٢	تكنولوجيا فيفلكس
٣٠	الحساسية	٤	جميع جهاز X-Terra 705 الخاص بك
٣١	تعديل الحساسية	٤	قائمة القطع
٣٢	إلغاء التشويش	٥	توصيل كبل الملف
٣٣	اختيار قناة إلغاء التشويش	٥	جميع العمود
٣٤	المبدي	٦	جميع مسند الذراع
٣٥	تعديل المبدي	٦	توصيل صندوق التحكم
٣٦	جهاز الصوت	٦	فصل صندوق التحكم
٣٧	تعديل جهاز الصوت	٧	جميع كبل الملف
٣٨	النغمات	٧	تركيب البطاريات
٣٨	نغمات الهدف	٨	مخطط لوحة المفاتيح
٣٨	نغمة المبدي	١٠	مخطط شاشة العرض البلورية السائلة
٣٩	تعديل النغمات	١٢	تشغيل الكاشف
٤٠	موازنة الأرضية	١٢	أساليب البحث
٤٠	موازنة الأرضية (اعتيادية)	١٤	حمل الكاشف:
٤٠	موازنة الأرضية (الشاطئ)	١٥	المسح بالمف
٤٢	تعديل موازنة الأرضية	١٦	تمرين بسيط على الكشف
٤٤	مقابل موازنة أرضية البحث	١٧	سمعيات الكاشف
٤٥	سلوك البطارية	١٨	أسلوب العملات والكنوز المعدنية
٤٦	الضبط المصنعي لوظائف الجهاز	١٩	اسلوب البحث عن المعادن
٤٦	الضبط المصنعي للأسلوب	٢٠	هوية الهدف الرقمية
٤٦	مسح الأمام	٢٠	استقرارية هوية الهدف
٤٨	تعريف الملف	٢١	مقياس تمييز النمط
٤٩	رسائل الأخطاء	٢٢	الضبط المسبق لأنماط التمييز
٥٠	الأصوات	٢٤	اختيار نمط التمييز
٥١	استرجاع الهدف	٢٤	تمييز النمط
٥٢	الملحقات	٢٤	تمييز حجب الحديد
٥٤	العناية بجهاز X-Terra 705 الخاص بك	٢٤	مفتاح مختصر لجميع المعادن
٥٥	مواصفات جهاز X-Terra 705	٢٥	تصحيح أنماط التمييز
٥٦	استمارة الخدمة والصيانة	٢٦	التصويب بالغ الدقة
		٢٦	تصويب بالغ الدقة ألبا
		٢٧	تحجيم التصويب بالغ الدقة

مرجع للتشغيل السريع داخل الغلاف الأمامي

لدى جهاز *X-Terra 705* هينتين رئيسيتين للملف، لكل منهما فوائدها الخاصة بها.

وهناك ملفات على هيئة حرف *D* مزدوجة متاحة أيضا. وهي تقدم رفضا محسنا للأرضية ولها طريقة كشف مختلفة.

الملف متحد المركز هو الملف المعياري المرفق مع جهاز *X-Terra 705* يصلح لكافة الأغراض ويتمتع بقدرات ممتازة على التصويب بدقة على الهدف.



وتعني هذه الدقة بالنسبة إلى مستعمل *X-Terra* أداء يعتمد عليه ومناعة محسنة من التأثير بطرفون بيئية مثل التعدين الأرضي، التداخل الكهرومغناطيسي ومغابرات درجة الحرارة.

تتطلب فيفلكس ملفات صنعت بدقة وتمت معايرتها على نحو مضبوط. وفي كل مرة يبدأ الكاشف في العمل تقيم التحكيمات الدقيقة الموجودة داخل صندوق التحكم والملف اتصالا عبر وصلة البيانات الرقمية.

فيتم إرسال معلومات عن الملف إلى صندوق التحكم بحيث "يدرك" الكاشف نوع الملف المتصل ويمكن بالتالي من ضبط عوامل التشغيل الملائمة

ما يرفع فعالية الأداء إلى أقصى حد ويجعل الكاشف مستعدا للمستقبل إذ أنه سيكون قادرا على العمل بترددات مختلفة حسب الخصائص الكترونية للملف.

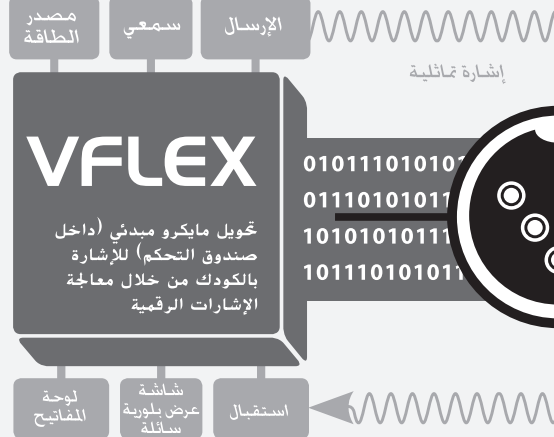

صندوق التحكم

يستخدم جهاز X-Terra 705 ترددا واحدا (٧.٥ كيلوهيرتز) كتردده المعياري.

وهو تردد يستطيع الولوج عميقا إلى الأرض وهو الأفضل للبحث العام.

كما وأن لجهاز X-Terra 705 القدرة على العمل بتردد ٣ كيلوهيرتز و١٨.٧٥ كيلوهيرتز. وفق اختيارك للملفات الملحقة الملائمة (ص. ٤٨، ٥٢).

يملك جهاز X-Terra 705 أسلوبين رئيسيين للكشف هما: أسلوب العملات والكنوز المعدنية (ص. ١٨) لأغراض الكشف العامة وأسلوب البحث عن المعادن (ص. ١٩) للبحث عن قطع الذهب والآثار القديمة.

ويتسم أسلوب البحث عن المعادن المتخصص بحساسية محسنة وتميز قابل للتعديل لحجب الحديد. وهو الأسلوب الأمثل للبحث عن قطع الذهب والآثار القديمة صغيرة الحجم وبعضها من أنواع الجواهرات.

تخلق كاشفات المعادن مجالا كهرومغناطية ينفذ إلى الأرض. وتتسبب الأجسام المعدنية في تغيير لهذا المجال لكونها موصلة للكهرباء. ويستشعر الكاشف هذا التغيير فيرسل إشارة إلى صندوق التحكم تنبه مشغل الجهاز.

باستطاعة كاشفات المعادن تحديد حجم الأجسام المعدنية التي تحت الملف، وشكلها وتركيبها. وعادة كلما كان الجسم أكبر حجما كلما زادت سهولة اكتشاف موقعه.

! إن تردد الكاشف هو عدد مرات بث الإشارة إلى داخل الأرض في الثانية الواحدة (وتقاس بالهيرتز).

١٠٠٠ هيرتز = ١ كيلوهيرتز

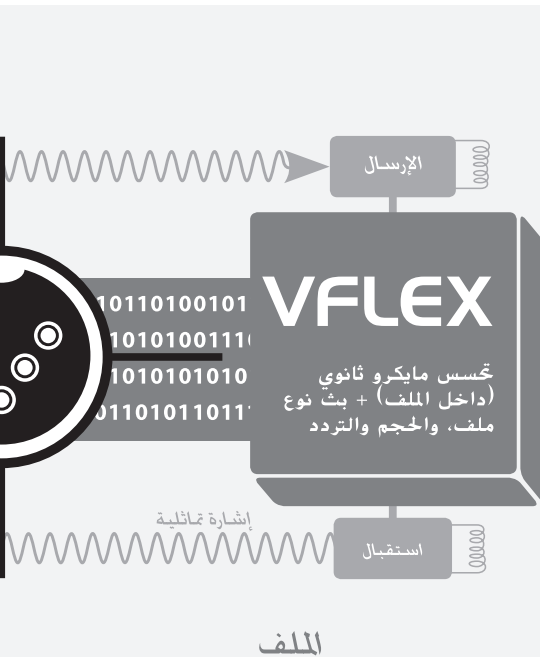

يستمر الجيل الثاني من أجهزة كشف X-Terra في استعمال تكنولوجيا فيفلكس المضمونة من ماينلاب.

ويستخدم فيفلكس أفضل المكونات الرقمية وذات الإشارات الخليط لتحسين تكنولوجيا التردد الأحادي المعيارية وذلك من خلال تبديل معظم الدائرة التناظرية بمعالجة الإشارات رقمية. كما وتم تصميم الكم البسيط من الدائرة التماثلية التنبؤية ومعايرتها بدقة بحيث تتسم بالحساسية والاستقرار والتكرارية الممتازة المطلوبة لجارة أداء المعالجة الرقمية.

إن ما جعل هذا الانحراف الجذري عن المقاربة التقليدية في تصميم أجهزة الكشف عن المعادن يمكننا هو التقدم في مجال الإلكترونيات التي تشغل أجهزة الهاتف الجوال والمنظومات الشخصية الرقمية والأجهزة الصوتية عالية الجودة القابلة للحمل.

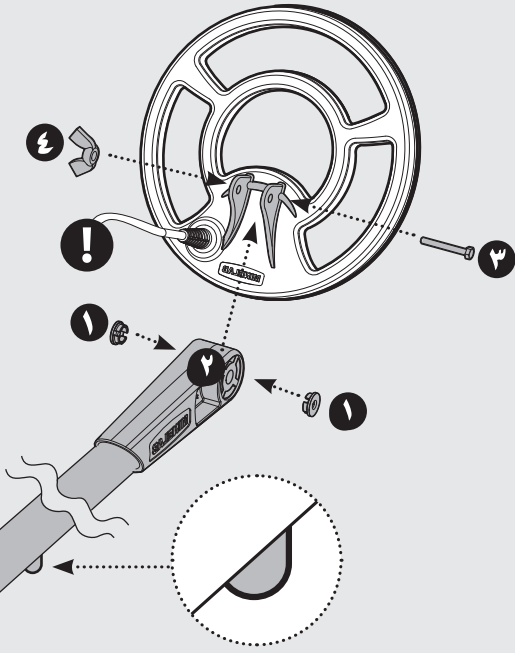

توصيل الملف

١ أدخل الخلقيتين المطاطيتين في فتحتي نير العمود السفلي الجانبيتين.

٢ أسحب النير إلى داخل قوس النير الموجود أعلى الملف. تأكد من أن دبوس الوصل الزنبركي على العمود السفلي متجه إلى الأسفل.

٣ مرر المسمار اللولبي البلاستيكي عبر النير وقوسه.

٤ ثبت المسمار بالصامولة المُنحَة المرفقة مع الحرس على عدم إتلاف سن الصامولة بشدها أكثر من اللازم. قد تكون بحاجة إلى إرخاء الصامولة لتعديل الملف إلى زاوية بحث تريدها.

! كبل الملف موصل مباشرة بالملف ولا

يمكن نزعها.

أي محاولة لفك هذا الكبل ستبطل الضمانة.

جَمِيع العمود

١ أدر الأقفال اللولبية للعواميد بعكس اتجاه عقارب الساعة للتأكد من ارتخائها.

٢ أدخل العمود السفلي في العمود الأوسط بالضغط على دبوس الوصل الزنبركي إلى أن يصل الدبوس إلى ثقب التعديل. سيبرز الدبوس عبر الثقب ويشبك في موضعه.

٣ أوصل العمود الأوسط بالعمود العلوي بنفس الطريقة.

٤ بعد جَمِيع العواميد. ثبتها في مكانها بتدوير الأقفال اللولبية باتجاه عقارب الساعة.

! يستعمل موقع جَمِيع العمود العلوي دبوس

واحد من دبابيس الوصل الزنبركي على كل من جانبي العمود لتقوية المفصل.

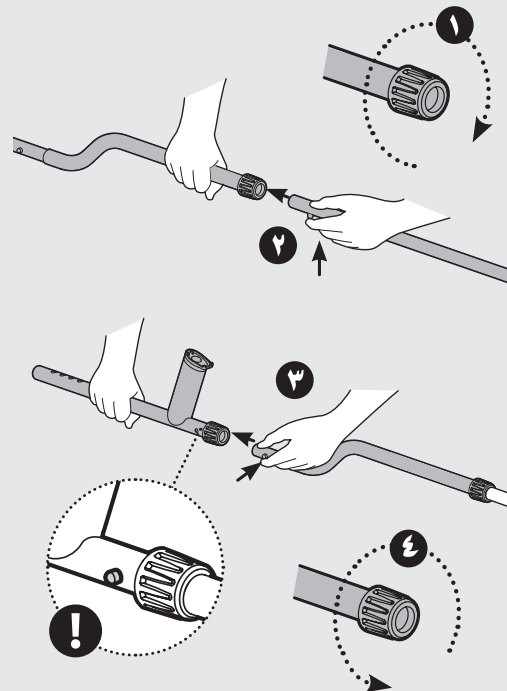

٤ تجميع جهاز X-TERRA 705 االخاص بك

قائمة القطع

الرجاء التأكد من أن العبوة تحتوي على كل الأجزاء
الغالية قبل تجميع جهاز X-Terra 705 الخاص بك:

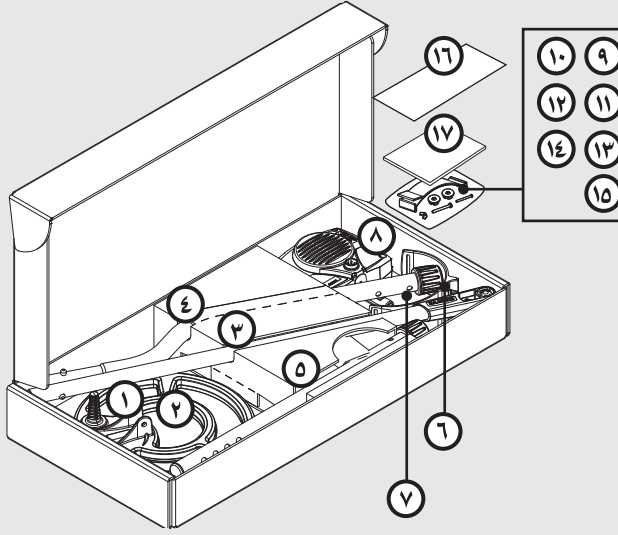

- ١ الملف
- ٢ الكامحة (موصلة بالملف)
- ٣ العمود السفلي
- ٤ العمود الأوسط
- ٥ العمود العلوي
- ٦ مسند الذراع
- ٧ القائمة
- ٨ صندوق التحكم
- ٩ برغي صندوق التحكم
- ١٠ حلقات مطاطية عازلة (٢)
- ١١ صمولة بلاستيكية مجنحة
- ١٢ مسمار لولبي بلاستيكي
- ١٣ برغي لمسند الذراع
- ١٤ شريط مسند الذراع
- ١٥ أشرطة فلكرو اللاصقة (٢)

- ١٦ بطاقة الضمانة
- ١٨ دليل الاستعمال بيدك 😊

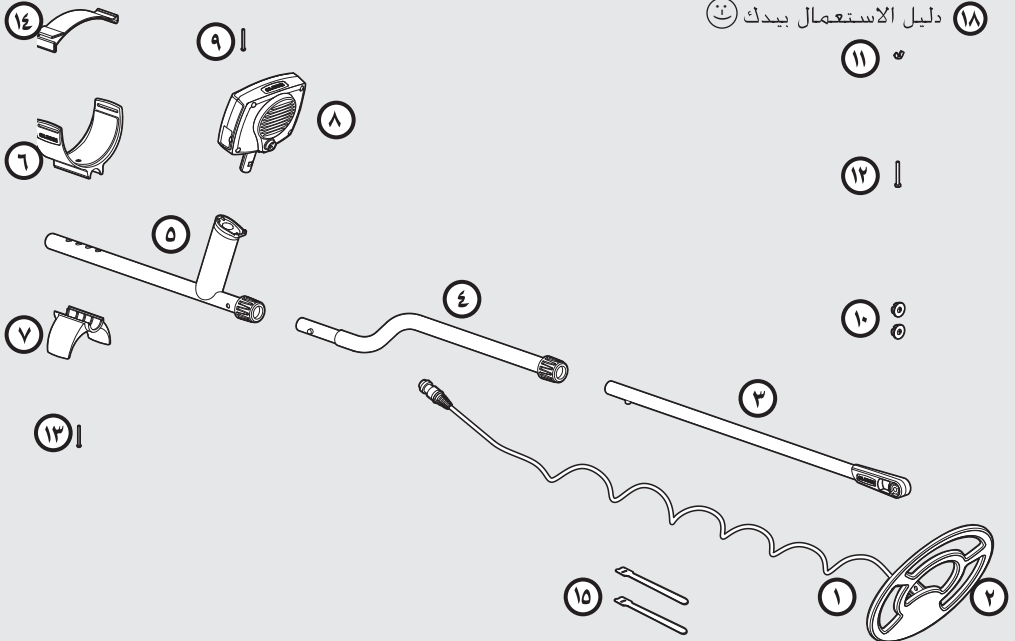

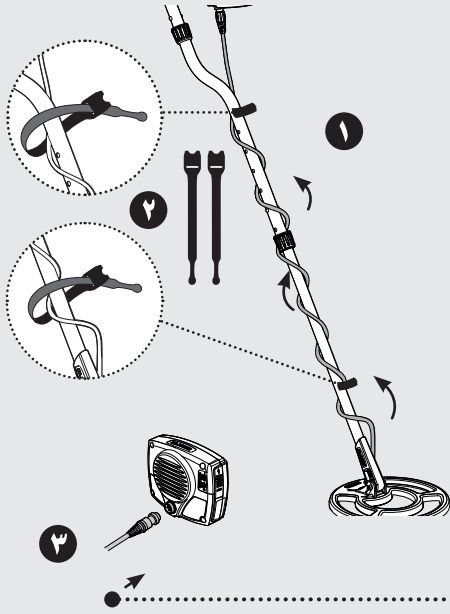

تجميع كبل الملف

١ لف كبل الملف عدة مرات حول العمودين السفلي والأوسط بحيث تتخلص من أي ارتخاء فيه.

٢ استخدم شرائط فلكترو اللاصقة لتثبيت كبل الملف بالعمود. نوصي باستخدام شريط على العمود السفلي بالقرب من الملف وآخر على العمود الأوسط قبل أن يبلغ الكبل موضع صندوق التحكم.

٣ سدّد موصل الملف وأضغطه داخل المقبس الموجود بظهر صندوق التحكم. مع شدّ الحلقة القابضة بإحكام لتثبته في مكانه.

تركيب البطاريات

يستخدم جهاز X-Terra 705 أربعة بطاريات حجم AA غير مرفقة مع الجهاز؛ الكاشف (سلوك) البطارية، ص. ٤٥.

١ أفتح باب مقصورة البطاريات الموجود على جانب صندوق التحكم. وذلك بسحبه نحو الأعلى باستخدام إبهامك.

٢ ضع البطاريات المنفردة داخل المقصورة كما هو مبين بالرسم. مع التأكد من أن الأقطاب السالبة (-) والموجبة (+) تلائم الرسم على صندوق التحكم.

٣ أغلق باب مقصورة البطاريات بدفعه ثم سحبه نحو الأسفل.

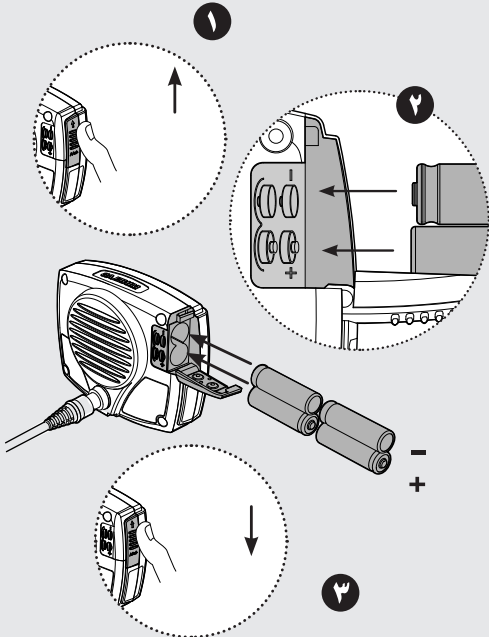

! إذا لم يبدأ الكاشف في العمل عند تشغيله، تأكد من اتجاه أقطاب البطاريات. لن يحدث ضرر للكاشف في حالة تم تركيب البطاريات بالطريقة الخاطئة.

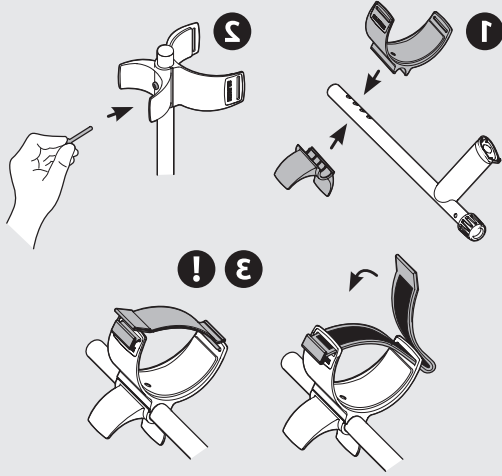

تجميع مسند الذراع

أدرّض مسند الذراع فوق العمود العلوي، موازياً للثقب الأوسط في مسند الذراع مع واحدة من الثقوب الموجودة بالعمود الأليوم. أضبط وضع مسند الذراع بحيث يلائم طول ذراعك (حمل الكاشف، ص. ١٤).

أدخل المسمار اللولبي عبر ثقوب القائنمة، ومسند الذراع والعمود العلوي. شد على البرغي ولكن بحذر حتى لا تتلف سننها بالشّد المبالغ فيه.

مرر رباط مسند الذراع عبر كلا فتحتي المسند مع الإبقاء على جهة الخزام المغطاة بالفلكرو نحو الأعلى. تأكد من أنك تستطيع ربط نهاية الرباط نحو الخارج من ذراعك.

تم تصميم جهاز X-Terra 705 بحيث يمكن استعماله باليد اليمنى أو اليسرى على حد سواء. يبين هذا الرسم رباط الفلكرو وقد تم تمريره إلى الخارج بعيداً عن الذراع الأيسر.

توصيل صندوق التحكم

أمسك بصندوق التحكم بحيث تتجه شاشته البلورية نحو الأعلى ثم ادفع به على طرف المقبض حتى يثبت في مكانه.

يمكن نزع صندوق التحكم بسهولة للتخزين أو النقل.

فصل صندوق التحكم

أقبض على صندوق التحكم حاضناً الكاشف بقوة نحوك ثم أسحبه بعيداً عن المقبض.

توصيل صندوق التحكم بصورة دائمة

مع أن صندوق التحكم بجهاز X-Terra صمم بحيث يكون نزعه سهلاً للتخزين أو النقل، إلا أن شركة ماينلاب تعطيك خيار تثبيت الصندوق بالمقبض بصورة دائمة.

أنزع المقحمة المطاطية الدائرية الصغيرة من الجهة اليمنى العلوية للمقبض.

أولج البرغي المرفق في داخل الثقب الناتج، وأربطه باستعمال مفك جُمة.

احتفظ بالمقحمة المطاطية في مكان آمن حتى تتمكن من استعمالها مستقبلاً إذا رغبت في ذلك.

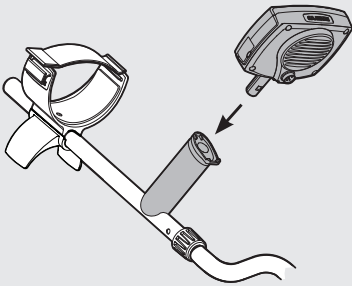

تذكر فك هذا البرغي قبل الشروع في فصل صندوق التحكم عن المقبض، إذ أن عدم قيامك بذلك قد يتسبب في الإضرار بالجهاز.

في حالة عدم الاستفادة من هذا الخيار، يمكن تصميغ المقحمة المطاطية في مكانها باستعمال عازل السليكون اللادن أو مادة لاصقة مناسبة غيرها.



زر التشغيل

يشغل الكاشف ويطفئه.

الأنماط

ينتقل بين خيارات أنماط التمييز المختلفة.
(أسلوب العملات والكنوز المعدنية فقط.)

الأسلوب

لهذا المفتاح ثلاث وظائف.

يحول ما بين أسلوب العملات والكنوز المعدنية
[Coin & Treasure Mode] وأسلوب

البحث عن المعادن [Prospecting Mode] (T).

يشغل مثبت هوية الهدف [Target ID]
[Stabiliser].

ينتقي خيارا أليا لموازنة الأرضية [Ground]
[Balance] وإلغاء التشويش [Noise Cancel].

جميع المعادن

يحول بين نمط التمييز المختار ونمط جميع
المعادن [All Metal].

سالب

يعدل الضوابط. يقلل من حجب الحديد
[Iron Mask] وينتقل إلى اليسار عبر مقاطع
التمييز.

القائمة/اختيار

تدخلك إلى القائمة.

تصل بضوابط الكاشف وتنصفها.

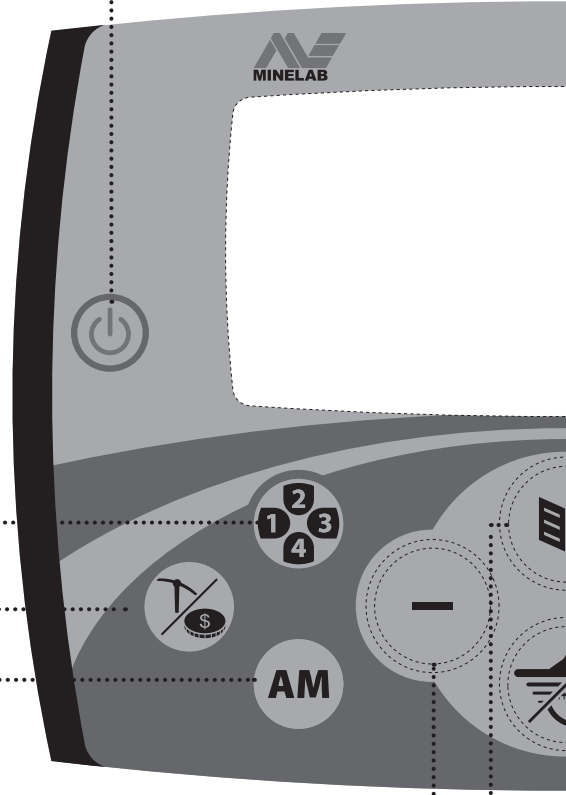

منطقة شاشة العرض البلورية السائلة

X-TERRA 705



الإضاءة الخلفية

يشغل الإضاءة الخلفية ويطفئها. تعطي الإضاءة الخلفية وضوحاً أكبر للشاشة في ظروف الضوء الخافت. تشع الإضاءة الخلفية أثناء بداية تشغيل الجهاز. إطفاء الإضاءة الخلفية يطول من عمر البطارية.

قبول/رفض

يقبل أو يرفض بعض المعادن المحددة بتشغيله أو إطفائه مقاطع تمييز فردية (أسلوب العملات والكنوز المعدنية فقط).

بحث

يحول بين موازنة الأرضية اليدوية أو الآلية وبين موازنة أرضية البحث.

موازنة الأرضية

يشغل تعديل موازنة الأرضية للتعويض عن اختلاف أنواع التربة.

موجب

يعدل الضوابط، يزيد من حجب الحديد [Iron Mask] وينتقل إلى اليمين عبر مقاطع التمييز.

التصويب بدقة على الهدف/الكشف

لهذا المفتاح وظيفتين.

يساعد التصويب بدقة على الهدف [Pinpoint] في تحديد موقع الهدف بالضبط قبل استعادته.

يخرجك زر الكشف [Detect] من قائمة الضوابط ليعود إلى عملية الكشف.

سماعات الرأس غير مرفقة بجهاز
(الملحقات، ص. ٥٢).



استقرار هوية الهدف

يشير هذا الرمز إلى اختيار استقرار هوية الهدف (استقرار هوية الهدف، ص. ٢٠).

الإضاءة الخلفية

يشير الرمز إلى أن الإضاءة الخلفية مضاءة.

سماعات الرأس

يشير هذا الرمز إلى أن سماعات الرأس موصلة بالجهاز وأنه تم اختيار جهازة صوت سماعات الرأس ومبداها (جهازة الصوت، ص. ٢٦).

البطارية

يشير هذا الرمز إلى مدى الطاقة المتبقية في البطاريات (سلوك البطارية، ص. ٤٥).

جميع المعادن (AM)

يشير إلى أنه تم اختيار نمط جميع المعادن. لا يتسم هذا النمط بأي تمييز ويسمح بالإشارات من كافة أنواع المعادن، الحديدية وغير الحديدية، (الضبط المسبق لأنماط التمييز، ص. ٢٢).

الأنماط

يتم استخدام أنماط التمييز المضبوطة مسبقا لتلائم طرق البحث المفضلة المختلفة (أسلوب العملات والكنوز المعدنية فقط).

لدى جهاز X-Terra 705 أربعة أنماط مختلفة، (الضبط المسبق لأنماط التمييز، ص. ٢٢).

حجب الحديد (IM)

يشير إلى أنه تم اختيار تمييز حجب الحديد (أسلوب البحث عن المعادن فقط) (الضبط المسبق لأنماط التمييز، ص. ٢٢).

هوية الهدف

تتراوح أرقام هوية الهدف ما بين ٨- و ٤٨. وتفسير الأرقام السالبة إلى أهداف حديدية، بينما تشير الأرقام الموجبة إلى أهداف غير حديدية (أسلوب العملات والكنوز المعدنية).

ولهذه الأرقام وظائف أخرى أيضا، فهي تستخدم لتعديل ضبط القائمة وعرض قيمة حجب الحديد (هوية الهدف، ص. ٢٠).

مقياس التمييز

يستخدم لتمييز الأنماط (أسلوب العملات والكنوز المعدنية فقط) و تمييز حجب الحديد (أسلوب البحث عن المعادن فقط) (مقياس تمييز الأنماط، ص. ٢١).

رفض التعريف

يظهر لدى رفضك لقطع تمييز، ويختفي عند قبولك لقطع تمييز (تصحيح أنماط التمييز، ص. ٢٥).

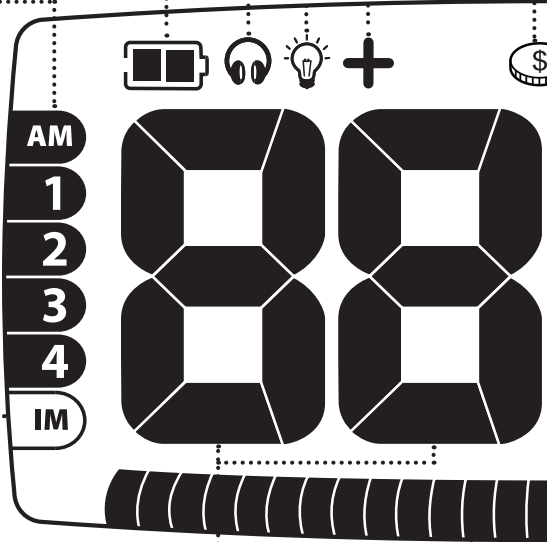

أسلوب العملات والكنوز المعدنية

يشير هذا الرمز إلى أن أسلوب العملات والكنوز المعدنية قد تم اختياره (أسلوب العملات والكنوز المعدنية، ص. ١٨).

أسلوب البحث عن المعادن

يشير هذا الرمز إلى أن أسلوب البحث عن المعادن قد تم اختياره (أسلوب البحث عن المعادن، ص. ١٩).

بحث [Tracking]

يشير هذا الرمز إلى أن موازنة أرضية البحث قد تم اختيارها (تعديل موازنة الأرضية، ص. ٤٢).

شاطئي

يشير هذا الرمز إلى أن موازنة أرضية (شاطئي) قد تم اختيارها (موازنة الأرضية (شاطئي)، ص. ٤٠).

مؤشر العمق

مؤشر العمق دليل نسبي إلى العمق الذي يتواجد فيه الهدف. وكلما زاد عدد الأسهم كلما كان الهدف على عمق أكبر (أسلوب العملات والكنوز المعدنية فقط).

سهم مفرد يعادل من صفر إلى بوصتين (صفر إلى ٥ سنتيمترات) تقريبا. أما الأهداف التي توجد على عمق أكبر من ١٠ بوصات (٢٥ سنتيمتر) فسوف تظهر ٥ أسهم.

هدف ضحل

هدف عميق

❗ ويكون العمق الفعلي للهدف أكثر دقة في حالات العملات المعدنية منه في حالات الأهداف الحديدية الخردة.

التصويب بدقة على الهدف

يشير إلى تفعيل نظام التصويب بدقة على الهدف (التصويب بدقة على الهدف، ص. ٢٦).

مقياس القائمة

يتكون من ١٠ مقاطع ضمن خط قياسي دائري، وهو يعمل مع الهويات الرقمية لإظهار قيمة تعديل الضوابط المختارة. كما ويعمل مقياس القائمة أيضا مع نظام التصويب بدقة على الهدف لإظهار مدى اقتراب الملف من الهدف (تشغيل القائمة، ص. ٢٨).

القائمة

قائمة ضوابط (الحساسيّة، إلغاء التشويش، المبدى، جهارة الصوت، والنغمات) التي يمكن تعديلها حسب ما تفضله شخصا (تشغيل القائمة، ص. ٢٨).

❗ لا يمكن الوصول إلى موازنة الأرضية إلا من خلال زر موازنة الأرضية، (موازنة الأرضية، ص. ٤٠).

! يبين هذا الرسم مخطط شاشة العرض البلورية السائلة وبها بعضا من الرموز التي تظهر عند تشغيل الجهاز. الرجاء الملاحظة بأن رموز شاشة العرض البلورية السائلة لا تظهر كلها في نفس الوقت.

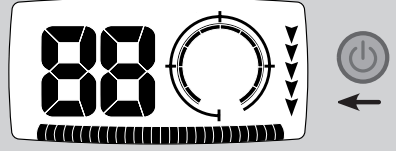
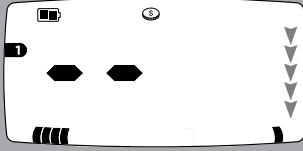

! يمكن لجهاز X-Terra 705 أن يحفظ ضوابط منفصلة لكل أسلوب على حدة. عند تغيير أسلوب الكشف. تومض الضوابط على تغيرت على القائمة لفترة ثلاثة ثوان.

فعلى سبيل المثال، إذا كانت الحساسية تبلغ ١٦ في أسلوب العملات والكنوز المعدنية و ٢٢ في أسلوب البحث عن المعادن، فسوف يومض رمز الحساسية لثلاث ثوان عند تحويل أسلوب الكشف.

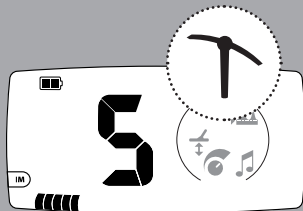
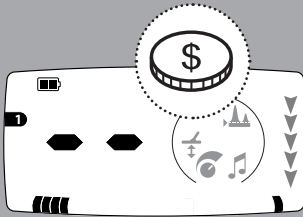

! لعدد من رسوم الشاشة البلورية في هذا الدليل تشير إلى السمات والضوابط المشتركة بين كلا الأسلوبين ولكنها تبين ما ستظهر عليه لدى العمل بأسلوب العملات والكنوز المعدنية فقط.

١ أضغط على زر التشغيل

ستظهر سلسلة متعاقبة قصيرة للتشغيل وستسمع نغمة صادرة عن الجهاز.

وسوف يكون الكاشف في أسلوب العملات والكنوز المعدنية المضبوط مسبقاً. ولن تظهر أية قراءات رقمية إلى حين الكشف عن جسم معدني.

نوصي بعدم تشغيل الكاشف إلا عندما تكون بالخارج. وبعيدا عن مصادر التشويش الكهرومغناطيسي.

فهناك الكثير من الأجسام المعدنية داخل المنزل (مثل المسامير في الأرضية أو الداعمات المسلحة في الجدران) باستطاعتها تخميل الإلكترونيات الموجودة بالكاشف حملاً زائداً.

بالإضافة إلى احتمال وجود تشويش من أجهزة التلفاز أو المعدات المنزلية الأخرى. وقد يعمل الكاشف في هذه البيئة بشكل عشوائي مصدراً بذلك عدداً من الإشارات المضللة.

إذا قام الكاشف بإصدار إشارة الحمل الزائد الصوتية وظهرت الأحرف OL على شاشة العرض البلورية السائلة. عليم بإبعاد الملف عن مصدر التحميل الزائد (رسائل الأخطاء، ص. ٤٩).

! زيادة الحمل لا تضر بأجزاء الكاشف الإلكترونية.

الضبط المصنعي لأسلوب العملات والكنوز المعدنية

١	نط التمييز
١٦	الحساسيّة
٢٧ (ثابتة)	موازنة الأرضية
٠	قناة إلغاء التشويش صفر
١٢	المبدي (مكبر الصوت)
١٠	المبدي (سماعات الرأس)
٢٥	جهازه الصوت (مكبر الصوت)
٢٠	جهازه الصوت (سماعات الرأس)
٤	نغمات الهدف

١ ضغط على زر الأسلوب

للتحول ما بين أسلوب العملات والكنوز المعدنية [Coin & Treasure Mode] وأسلوب البحث عن المعادن [Prospecting Mode].

أساليب البحث

من المهم قبل الشروع في البحث أن تفهم بأن جهاز X-Terra 705 قادر على العمل بأسلوبين مختلفين للبحث، هما أسلوب العملات والكنوز المعدنية، ص. ١٨ وأسلوب البحث عن المعادن، ص. ١٩.

الضبط المصنعي لأسلوب البحث عن المعادن

٥	حجب الحديد
٢٢	الحساسيّة
(البحث)	موازنة الأرضية
٠	قناة إلغاء التشويش صفر
١٠	المبدي (مكبر الصوت)
٨	المبدي (سماعات الرأس)
٢٥	جهازه الصوت (مكبر الصوت)
٢٠	جهازه الصوت (سماعات الرأس)
٢٢	نغمة المبدي

ومن هذه النقطة لن تظهر رموز أسلوب العملات والكنوز المعدنية وأسلوب البحث عن المعادن في هذا الدليل إلا للإشارة إلى وظائف تخص الأسلوب المحدد فقط.

من المهم الإمساك بالملف قريبا من سطح الأرض وموازيًا له في جميع الأوقات، مما يزيد من عمق البحث واستجابة الكاشف للأهداف الصغيرة. تفادي ملامسة الملف المبالغ فيها للأرض، إذ أن إشارات مضللة وهويات أهداف غير صحيحة قد تنشأ عن ذلك.

قد يتسبب تفاوت ارتفاع الملف بعد كل أرجحة في إصدار أصوات مربكة وفي التقليل من عمق البحث.

وأنت بالخارج، تدرب على أرجحة الملف فوق سطح الأرض بمنة ويسرة أثناء تقدمك ببطء بعد كل مسحة. تأكد من أن المسح الحالي يتداخل بعض الشيء مع ما سبقه من مسوحات لضمان تغطية كاملة لتلك البقعة من الأرض. معدل سرعة المسحة هو ثلاث ثوانٍ من اليسار إلى اليمين ثم إلى اليسار.

! حاول مسح الملف أسرع من ذلك وأنت تبحث بأسلوب العملات والكنوز المعدنية، للحصول على كشف وتعريف محسن على الهدف.

حاول مسح الملف أبطأ وأنت تبحث بأسلوب البحث عن المعادن لتحسين الكشف عن الأهداف وفرز إشارتها من إشارات التعدين الأرضي.

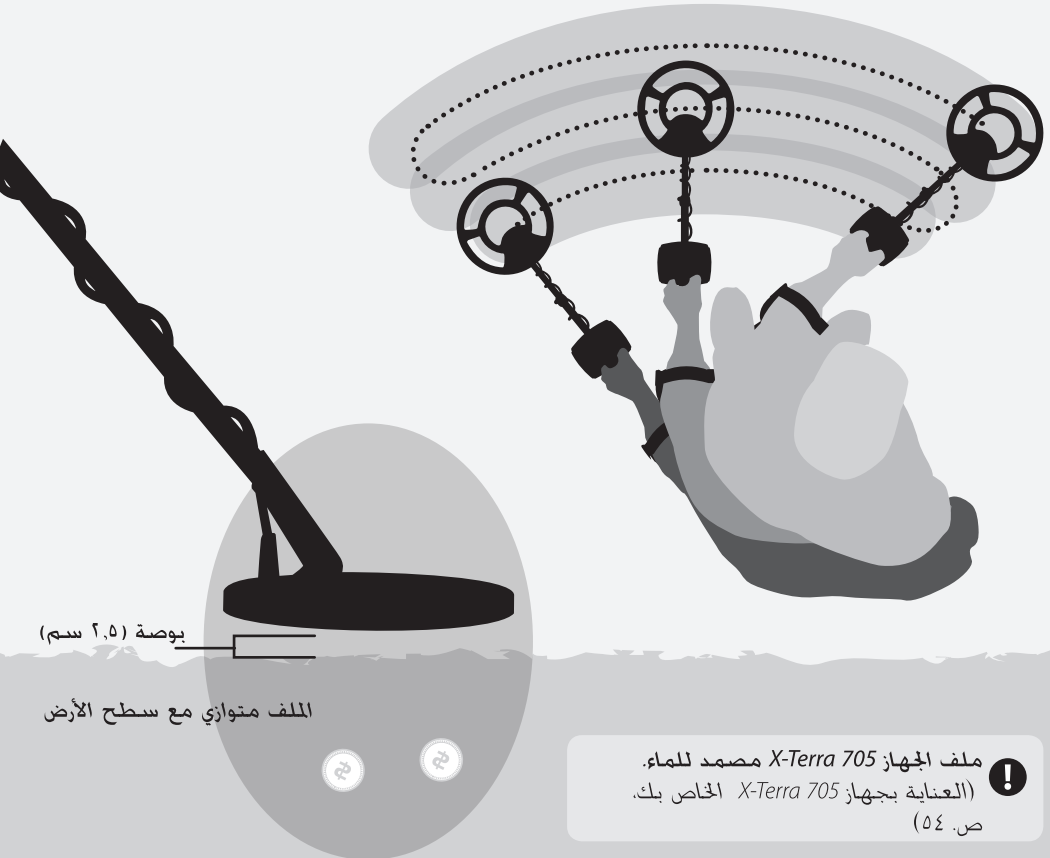

! ملف الجهاز: X-Terra 705 مصمد للماء. العناية بجهاز X-Terra 705 الخاص بك.

ص. ٥٤

لتعديل طول العواميد، فك الأقفال اللولبية، ثم أضغط على المسامير الزنبركية بها وحرك العامودين نحو الأعلى أو الأسفل حسب الحاجة، عندما تقمط الأعمدة في الوضع المناسب، أدرا أقفال الأعمدة اللولبية باتجاه عقارب الساعة للتأكد من أنها مثبتة بإحكام (جميع العامود، ص. ٥).

لتعديل موضع مسند الذراع، أنزع برغي المسند وحرك المسند والقائمة نحو الوضع المرغوب فيه (جميع مسند الذراع، ص. ٦).

لحمل الكاشف، مرر ذراعك عبر مسند الكتف والرباط. أمسك بمقبض الكاشف وأسند ساعدك على مسند الذراع.

يجب أن يرتكز كوعك على خلفية مسند الذراع مباشرة، أربط رباط الفلكرو بعض الشيء وثبته حول ذراعك.

يجب أن يمكنك الطول الصحيح للعمود السفلي من أرجحة الملف أمامك دون أن تضطر إلى مد جسمك أو الانحناء بشكل غير مريح.

! اعتبر الكاشف امتدادا لجسمك. يجب أن يكون على خط مستقيم مع ساعدك وأن لا تشعر بثقله بل يكون مريحاً لدى رفعه.

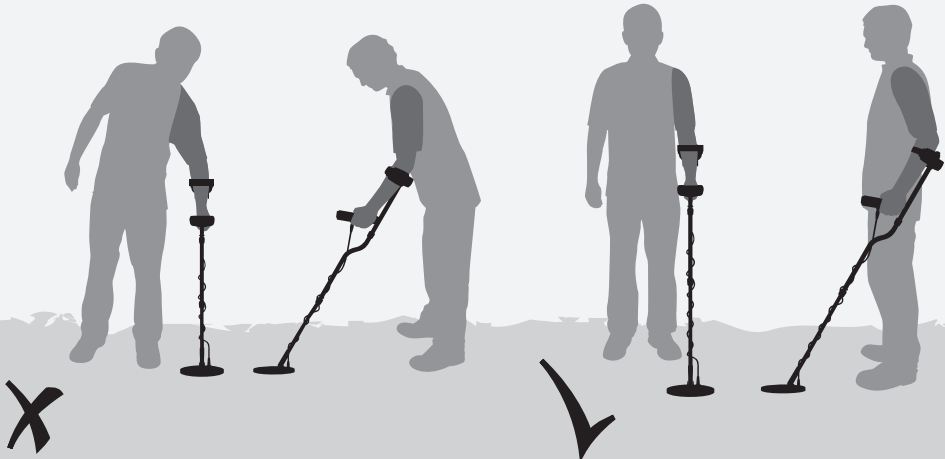

العمود أقصر من اللازم

طول العمود صحيح

المبدى [Threshold] (صوت الخلفية)

وهو الطنين الذي يصدر في الخلفية عن الكاشف. ويستخدم للمساعدة في التمييز بين الأجسام المرغوب فيها وغير المرغوب فيها.

طمس [Blanking]

عند الكشف عن هدف مرفوض يصمت صوت المبدى [Threshold] مشيرًا إلى أنه تم العثور على هدف تحت الملف ولكنه هدف مرفوض من قبل نمط التمييز الذي اخترته. الطمس Blanking هي طريقة جيدة للتمييز ما بين الأهداف المرغوب بها وغير المرغوب بها.

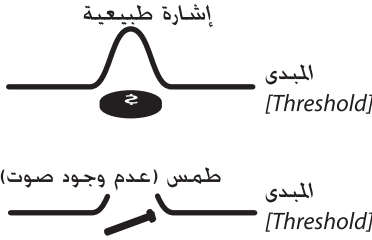

قد تنتج عن تربة عالية المعدنة إشارات مضللة تلهيك عن الأهداف الحقيقية.

استجابة الهدف

(استجابة الأجسام المعدنية)

وهو صوت يصدر عن الكاشف عندما يحدد موقع هدف ما لا يميز ضده (لا يرفضه).

ففي أسلوب العملات والكنوز المعدنية سيتسبب هدف ذو موصلية عالية للكهرباء (كعملة فضية كبيرة مثلًا) بشكل عام في إصدار صوت عالي الطبقة بينما يصدر صوت منخفض الطبقة عن هدف حديدي.

أما في أسلوب البحث عن المعادن. فإن الهدف سيتسبب في تغيير مفاجئ في طبقة نغمة المبدى وجهازها لا يشير الكاشف إلى كشف الأهداف إلا من خلال الأصوات. (نغمات. ص. ٣٨) (الأصوات. ص. ٥٠)

الإشارات المضللة

يمكن للكاشف أيضًا أن يصدر إشارات مضللة (ضجيجًا) عندما لا يكون فوق سطح الأرض أو عندما يكون الملف في حالة عدم حركة. وهذه قد لا تكون إشارات ناجمة عن هدف. بل عن تداخل كهرومغناطيسي محيط بالكاشف. يمكن استعمال ضوابط موازنة الأرضية وإلغاء التشويش للتغلب على هذه إشارات مضللة.

(إلغاء التشويش. ص. ٣٢)
(موازنة الأرضية. ص. ٤٠)



لا تطلق إذا لم يصدر الكاشف أي صوت وهو يمر من فوق المسمار • فسبب ذلك أن الكاشف يبدأ العمل بنمط تمييز ١ وهو نمط يرفض الإشارات الصادرة عن الأجسام الخردة الشائعة، بما في ذلك الأهداف الحديدية.

ملحوظة: إذا بدا لك أنك تحصل على إشارات من رقعة أرض نظيفة فقد تكون بها أجسام معدنية مدفونة. جرب البحث عن مكان غيرها.

إذا صار الكاشف يصدر أصوات فرقعة وقرعة ويعرض أرقاماً حتى إن لم يمر الملف فوق أحد الأجسام المعدنية. عليك بمحاولة التقليل من الحساسية (ص. ٣٠). ومجرد أن يثبت الكاشف، سيقوم بإصدار أصوات وعرض أرقام فقط عند تمرير الملف فوق هدف ما.

بشار إلى الأجسام المعدنية المدفونة باسم الأهداف. قبل أن تشزع في محاولة التصويب بدقة على الهدف أو استعادة أهداف فعلية، من المهم أن تعرف كيف تفسر الإشارات الصوتية والبصرية التي يصدرها الكاشف.

اختبار الكاشف على عدد من الأجسام المعدنية طريقة جيدة للتعود على عملية الكشف. هذا الاختبار درس بسيط في كيفية تفسير الكاشف للأجسام المعدنية.

قم بتجميع أجسام معدنية مختلفة، كالعملات ومفتاح علبة معدني وبعض الخلي الذهبية والفضية ومسمار ووز نحاسي وشريحة أنيوم مثلاً.

خذ الكاشف إلى الخارج، بعيداً عن أية مجالات كهرومغناطية معروفة أو أجسام معدنية.

ضع الأجسام التي قمت بتجميعها في خط على أن تكون المسافة بين كل منها وما يجاورها كافية لتمرير الملف ما بينهما.

مرر الملف من فوق الأجسام، واحد تلو التالي، وراقب شاشة العرض البلورية السائلة والأصوات التي يصدرها الكاشف في كل مرة يكتشف فيها إحدى الأجسام.

! يمكن استعمال هذا التمرين الاختباري عن تعديل ضوابط الكاشف. (الحساسية، ص. ٣٠؛ المبدئ، ص. ٣٤؛ جهازة الصوت، ص. ٣٦؛ النغمات، ص. ٣٨).

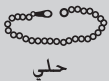

حلي



عملات
معدنية



شريحة
معدنية



مفتاح علبة
معدني



مسمار

يتم استخدام أسلوب البحث عن المعادن عند البحث عن معادن مثل قطع الذهب الخام أو الآثار القديمة في مناطق عالية التعدين "صعبة".

لا يشير الكاشف إلى الأهداف إلا من خلال الصوت. الأرقام المعروضة على الشاشة لا علاقة لها بالهدف بل تشير إلى قيمة حجب الحديد. كما يشير إليه مقياس التمييز. يكون الكاشف أكثر حساسية لإشارات الأهداف الصغيرة عند استخدام هذا الأسلوب.

تستعمل الأرقام (مستويات حجب الحديد) والمقياس المقطعي (مقياس تمييز حجب الحديد) لتعريف كمية إشارات الحديد التي يرفضها الكاشف.

يتم التعرف على جسم معدني عند استعمال أسلوب البحث عن المعادن بتغيير مفاجئ في طبقة نغمة المبدى وجهارتها (نغمة المبدى، ص. ٣٨).

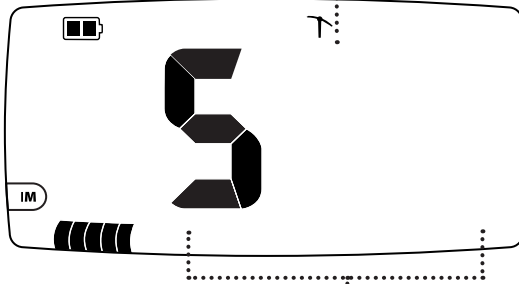

مستوى حجب

الحديد (IM)

وهي الإشارة الرقمية لمستوى حجب الحديد (وليس هوية تعريف أهداف محددة كما هو الحال عند استخدام أسلوب العملات والكنوز المعدنية).

مقياس تمييز حجب الحديد

الدلالة البصرية لمقياس تمييز حجب الحديد. أنك تقوم برفض كم أكبر من الإشارات الصادرة عن الحديد برفعك مستوى حجب الحديد. تتراوح قيم حجب الحديد ما بين صفر و ٢٠ وتستعمل المقاطع العشريين الأولى فقط من مقياس التمييز.



عند استعمال أسلوب البحث عن المعادن، كثيرا ما تحسن الملفات على هيئة حرف D مزدوجة من الأداء وموازنة الأرضية في المناطق عالية المعدنة.

يستخدم أسلوب العملات والكنوز المعدنية للكشف عن أجسام قيمة، شاملة العملات الحديثة والقديمة، الخلي والتحف الفنية. ويمكن رفض أجسام غير مرغوب فيها، من أمثال أغطية الزجاجات ومفاتيح العلب المعدنية. يمكن استخدام هذا الأسلوب في مختلف البيئات كالمنتزهات أو شواطئ البحر المالح.

تستعمل الأرقام (هويات الأهداف) والمقياس المقطعي (مقياس تمييز الأنماط) لتعريف أجسام معدنية معينة في الأرض.

يتم التعريف على جسم معدني عند استعمال أسلوب العملات والكنوز المعدنية من خلال إشارة صوتية واحدة (نغمات الهدف، ص. ٣٨).

هوية الهدف
يطلق على الأجسام المعدنية مصطلح الأهداف. هوية الهدف هي إشارة رقمية لجسم معدني معين.

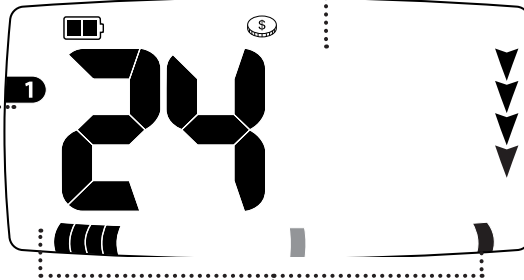

العمق
تشير أسهم العمق على البعد النسبي للهدف عن الملف.

مقياس تمييز النمط
كل هدف تم الكشف عنه يمثل نمطاً على مقياس تمييز النمط. وأنت ترفض أو تقبل إشارات الأهداف من خلال تشغيل أو إطفاء المقاطع الفردية. يشير الرمز الواضخ إلى الكشف عن معدن معين.

نعمل أسهم العمق فقط في أسلوب العملات والكنوز المعدنية.

عملة غير حديدية



الأهداف الحديدية هي تلك التي تحتوي على مادة الحديد (مثل المسامير). وهي بشكل عام مغناطية وتمثلها المقاطع على الجانب الأيسر من المقياس.

وقد تظهر الأهداف المرغوب فيها وغير المرغوب فيها بأى مكان على طول مقياس التمييز. مثلا

- هدف حديدي مرغوب فيه - عملة كندية
- هدف حديدي غير مرغوب فيه - مسمار حديدي
- هدف غير حديدي مرغوب فيه - عملة ذهبية
- هدف غير حديدي غير مرغوب فيه - مفتاح علبة معدني

يمكن تفعيل مقاطع التمييز أو إطفائها. أي رفض أو قبول أهداف معينة على التوالي (تصحيح أنماط التمييز: ص. ٢٥).

بالإضافة إلى هوية الهدف الرقمية. فإن مقطع محدد على المقياس الخطي أسفل الشاشة يشير أيضا إلى الأهداف.

ويمثل كل مقطع تمييز مستوى التوصيلية والمضمون الحديدي للهدف.

أما الأهداف غير الحديدية فهي تلك التي لا تحتوي على أي نسبة من الحديد، مثل الذهب أو الفضة أو النحاس أو البرونز. وكثيرا ما تتسم الأهداف غير الحديدية بموصلية أعلى وتمثلها المقاطع على الجانب الأيمن من المقياس.

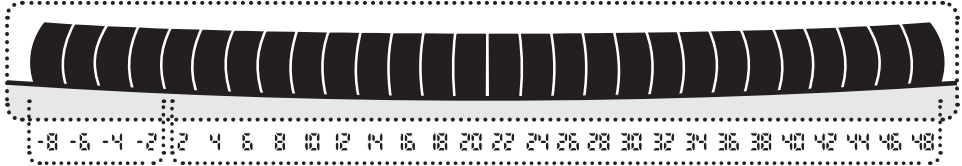

٤ حديدي

٢٤ غير حديدي

لدى جهاز X-Terra 705 ٢٨ مقطع هوية. وتتراوح مقاطع الهوية ما بين ٨- إلى ٤٨. وتزايد برقمين من هوية إلى التالية.

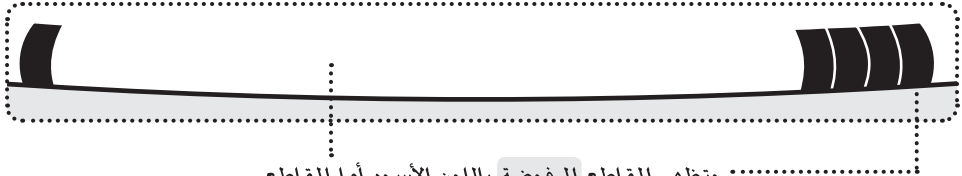

وتظهر المقاطع المرفوضة باللون الأسود أما المقاطع التي قوبلت فتختفي مرة واحدة (سامحة بوصول الإشارات من الأجسام المعدنية). وتعرف تركيبات المقاطع المقبولة والمرفوضة باسم أنماط التمييز.

هوية الهدف
الإشارة الرقمية المعرفة
لجسم معدني معين تحت
الأرض.

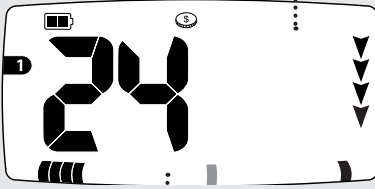

مقطع التمييز.....

يشير كل مقطع إلى نوع معين من إشارة المعدن. يمكن إطفاء المقاطع (لقبول الأهداف) أو تفعيلها (لرفض الأهداف). ما يقبل أو يرفض الإشارات الصادرة عن الأجسام المعدنية المتطابقة.

! يشير الرمز الرمادي في الرسوم المدرجة بهذا الدليل إلى رمز وامض على الكاشف.



أضغظ واستمر
في الضغظ
لتفعيل مثبت
هوية الهدف أو
إطفائه.

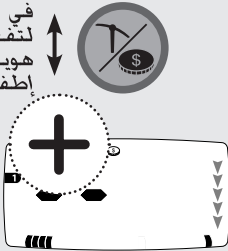

! العديد من رسوم الشاشة البلورية في هذا الدليل تشير إلى ما ستظهر عليه لدى عمل جهاز X-Terra 705 بأسلوب العملات والكنوز المعدنية.

يشار إلى الأجسام المعدنية المدفونة باسم **الأهداف**. تحتوي إشارات الهدف على معلومات خاصة بالأجسام الحديدية والتوصيلية الكهربائية.

وعند مرور الملف فوق هدف ما، يقوم الكاشف بمعالجة إشارة الهدف رقميا ويعرضها على هيئة رقم. تستخدم هوية الهدف (ID) للتمييز بين نوع هدف معدني وآخر.

تتراوح أرقام هوية الهدف ما بين ٨- و ٤٨. تمثل الأرقام السلبية أهدافا حديدية والأرقام الموجبة أهدافا غير حديدية.

وتبقى قيمة آخر هوية لهدف معروضة على الشاشة إلى أن يتم اكتشاف هدف آخر. إذا مر الكاشف من فوق هدف يرفضه، فإن الشاشة ستعرض خطين بدلا من الرقم.

استقرارية هوية الهدف

يملك جهاز X-Terra ٧٠٥ مقياسا دقيقا للتمييز إلا أن ذلك قد يؤدي إلى عدم استقرار هوية الهدف المعروضة بعض الشيء في بعض المناطق ذات تربة عالية التعدين.

وفي هذه الحالات، يمكن الرفع من استقرار أرقام هوية الهدف باستعمال مثبت هوية الهدف. إلا أن نغمة الهدف قد لا تتوافق دائما مع هوية هدف تم تثبيتها.

تفعيل مثبت هوية الهدف

1 أضغظ على زر **أسلوب** على شاشة الكشف لفترة ٣ ثوان. وسوف يظهر رمز + مشيرا إلى تفعيل مثبت هوية الهدف.

2 لإطفاء مثبت هوية الهدف، أضغظ على زر **أسلوب** على شاشة الكشف لفترة ٣ ثوان. وسوف يختفي رمز + مشيرا إلى أن مثبت هوية الهدف قد تم إطفائه.

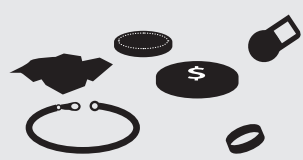
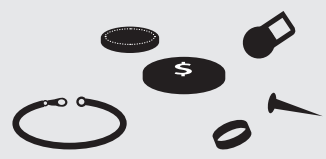
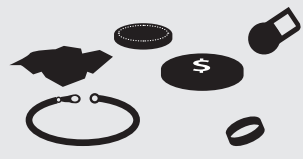
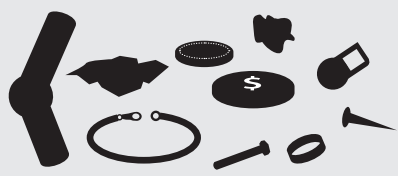

الأهداف مقدمة كأمثلة
فحسب

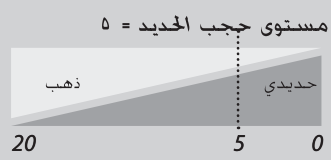

مستوى حجب الحديد = ٢٠ مستوى حجب الحديد = ٥

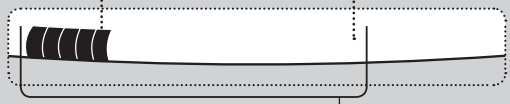

ويستعمل حجب الحديد المقاطع العشرين الأولى
فقط من مقياس التمييز.

نمط جميع المعادن

يقبل الإشارات من كافة أنواع المعادن. من الخلي وحتى المسامير الصدئة (هويات كل الأهداف). لا يتم رفض أي إشارات أهداف.

نمط ١

يقبل الإشارات من أهداف غير حديدية مثل الخلي الذهبية والعملات الفضية (هويات الهدف: ١.٢، ١.٤، ١.٨، ١.١٠، ١.١٢، ١.١٤، ١.١٦، ١.١٨، ١.٢٠، ١.٢٢، ١.٢٤، ١.٢٦، ١.٢٨، ١.٣٠، ١.٣٢، ١.٣٤، ١.٣٦، ١.٣٨، ١.٤٠، ١.٤٢، ١.٤٤، ١.٤٦). يرفض الأجسام الحديدية والصخور النارية (هويات الهدف: -١، -٢، -٣، -٤، -٥، -٦، -٧، -٨، -٩، -١٠، -١١، -١٢، -١٣، -١٤، -١٥، -١٦، -١٧، -١٨، -١٩، -٢٠، -٢١، -٢٢، -٢٣، -٢٤، -٢٥، -٢٦، -٢٧، -٢٨، -٢٩، -٣٠، -٣١، -٣٢، -٣٣، -٣٤، -٣٥، -٣٦، -٣٧، -٣٨، -٣٩، -٤٠، -٤١، -٤٢، -٤٣، -٤٤، -٤٥، -٤٦، -٤٧، -٤٨).

نمط ٢

يقبل الإشارات من أهداف غير حديدية (هويات الهدف: ١.٢، ١.٤، ١.٨، ١.١٠، ١.١٢، ١.١٤، ١.١٦، ١.١٨، ١.٢٠، ١.٢٢، ١.٢٤، ١.٢٦، ١.٢٨، ١.٣٠، ١.٣٢، ١.٣٤، ١.٣٦، ١.٣٨، ١.٤٠، ١.٤٢، ١.٤٤، ١.٤٦). يرفض الأجسام الحديدية والصخور النارية، وبعض الأهداف غير الحديدية (هويات الهدف: -١، -٢، -٣، -٤، -٥، -٦، -٧، -٨، -٩، -١٠، -١١، -١٢، -١٣، -١٤، -١٥، -١٦، -١٧، -١٨، -١٩، -٢٠، -٢١، -٢٢، -٢٣، -٢٤، -٢٥، -٢٦، -٢٧، -٢٨، -٢٩، -٣٠، -٣١، -٣٢، -٣٣، -٣٤، -٣٥، -٣٦، -٣٧، -٣٨، -٣٩، -٤٠، -٤١، -٤٢، -٤٣، -٤٤، -٤٥، -٤٦، -٤٧، -٤٨).

نمط ٣

يقبل الإشارات من بعض الأهداف الحديدية (الآثار القديمة) ومعظم الأهداف غير الحديدية (هويات الهدف: -١، -٢، -٣، -٤، -٥، -٦، -٧، -٨، -٩، -١٠، -١١، -١٢، -١٣، -١٤، -١٥، -١٦، -١٧، -١٨، -١٩، -٢٠، -٢١، -٢٢، -٢٣، -٢٤، -٢٥، -٢٦، -٢٧، -٢٨، -٢٩، -٣٠، -٣١، -٣٢، -٣٣، -٣٤، -٣٥، -٣٦، -٣٧، -٣٨، -٣٩، -٤٠، -٤١، -٤٢، -٤٣، -٤٤، -٤٥، -٤٦، -٤٧، -٤٨). يرفض الأجسام الحديدية والصخور النارية، وبعض الأهداف غير الحديدية كسراخ الألتنيوم مثلا (هويات الهدف: -١، -٢، -٣، -٤، -٥، -٦، -٧، -٨، -٩، -١٠، -١١، -١٢، -١٣، -١٤، -١٥، -١٦، -١٧، -١٨، -١٩، -٢٠، -٢١، -٢٢، -٢٣، -٢٤، -٢٥، -٢٦، -٢٧، -٢٨، -٢٩، -٣٠، -٣١، -٣٢، -٣٣، -٣٤، -٣٥، -٣٦، -٣٧، -٣٨، -٣٩، -٤٠، -٤١، -٤٢، -٤٣، -٤٤، -٤٥، -٤٦، -٤٧، -٤٨).

نمط ٤

يقبل الإشارات من بعض الأهداف الحديدية ومعظم الأهداف غير الحديدية مثل الخلي الذهبية والعملات الفضية (هويات الهدف: -١، -٢، -٣، -٤، -٥، -٦، -٧، -٨، -٩، -١٠، -١١، -١٢، -١٣، -١٤، -١٥، -١٦، -١٧، -١٨، -١٩، -٢٠، -٢١، -٢٢، -٢٣، -٢٤، -٢٥، -٢٦، -٢٧، -٢٨، -٢٩، -٣٠، -٣١، -٣٢، -٣٣، -٣٤، -٣٥، -٣٦، -٣٧، -٣٨، -٣٩، -٤٠، -٤١، -٤٢، -٤٣، -٤٤، -٤٥، -٤٦، -٤٧، -٤٨). يرفض معظم الأجسام الحديدية والصخور النارية (هويات الهدف: -١، -٢، -٣، -٤، -٥، -٦، -٧، -٨، -٩، -١٠، -١١، -١٢، -١٣، -١٤، -١٥، -١٦، -١٧، -١٨، -١٩، -٢٠، -٢١، -٢٢، -٢٣، -٢٤، -٢٥، -٢٦، -٢٧، -٢٨، -٢٩، -٣٠، -٣١، -٣٢، -٣٣، -٣٤، -٣٥، -٣٦، -٣٧، -٣٨، -٣٩، -٤٠، -٤١، -٤٢، -٤٣، -٤٤، -٤٥، -٤٦، -٤٧، -٤٨).

حجب الحديد

يقبل أو يرفض الإشارات من الأهداف الحديدية وغير الحديدية مثل قطع الذهب الخام.

يملك جهاز X-Terra 705 نمط جميع المعادن. وأربعة أنماط تمييز مسبقة الضبط ونمط حجب الحديد.

وتعرف تركيبات المقاطع المقبولة والمرفوضة باسم أنماط التمييز. يملك جهاز X-Terra 705 أنماط تمييز مسبقة الضبط تم تفصيلها بحيث تكتشف أهدافا مرغوبة عامة مثل العملات والخلي.

ويمكنك تصحيح الأنماط (١، ٢، ٣، ٤) لتخلق أنماط تمييز حسب الطلب. ويقوم الجهاز بحفظ الأنماط المصححة ألبا عند الانتقال ما بين الأنماط أو إطفاء الكاشف.

(تصحيح أنماط التمييز، ص. ٢٥)
(مسح الأنماط، ص. ٤٦)

إن الغرض عند استعمال أسلوب البحث عن المعادن هو إيجاد أهداف في تربة عالية المعدنة و"صعبة" يتداخل فيها إشارات الأهداف في بعضها البعض.

ويصبح مقياس التمييز مقبلا ممتدا لتمييز الحديد (مقياس تمييز حجب الحديد).

إذا تم تعديل ضوابط حجب الحديد نحو الصفر. سيقبل الجهاز معظم قطع الذهب الخام. ولكنه قد يقبل أيضا ببعض قطع الحديد الخردة.

إذا تم تعديل ضوابط حجب الحديد نحو ٢٠، سيرفض الجهاز قدرا أكبر من قطع الحديد الخردة، ولكنه قد يرفض أيضا بعض قطع الذهب الخام.

نوصي بالإبقاء على مستويات حجب الحديد منخفضة لتفادي تفويت الأهداف القيمة.

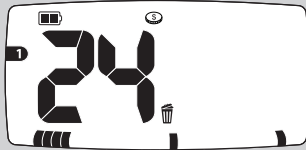
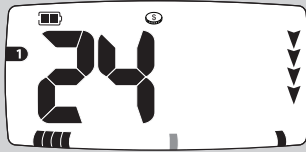

يمكنك تصحيح أنماط التمييز المسبقة الضبط لتخلق أنماطاً حسب الطلب.

الطريقة ١ - لرفض هوية هدف محددة باستعمال الهدف الفعلي

عند اكتشاف هدف ما يومض مقطع التمييز مشيراً إلى موقعه على مقياس التمييز، وتظهر هوية الهدف الرقمية على شاشة العرض البلورية السائلة.

أضغظ على زر **قبول/رفض**  لرفض هوية الهدف هذه.

سوف يظهر مقطع التمييز والرمز  للدلالة على أن الهوية التي تم الكشف عنها قد رفضت.

تأكد من أن هوية الهدف قد تم رفضها بقيامك بالكشف مرة أخرى. يجب ألا تصدر استجابة صوتية (طمس) عن الهدف (سمعيات الكاشف، ص. ١٧)

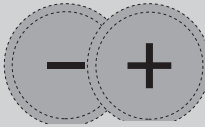

الطريقة ٢ - لرفض هوية هدف محددة باستعمال علامتي + أو -

استعمل علامتي + و - لتصفح الخيارات واختيار هوية الهدف التي تريد تصحيحها. وسوف يشير القطاع الوامض وهوية الهدف الرقمية إلى الهوية التي اخترتها.

أضغظ على زر **قبول/رفض**  لقبول أو رفض هوية الهدف هذه. سوف يظهر مقطع التمييز والرمز  إذا قمت برفض الهوية. سوف يختفي مقطع التمييز والرمز  إذا قمت بقبول الهوية.

يحول زر قبول/رفض ما بين قبول ورفض الأهداف. 

مفتاح مختصر لنمط جميع المعادن

لدى جهاز X-Terra 705 مفتاح مختصر لنمط جميع المعادن في كلا أسلوبَي البحث



إذا كنت تستعمل أسلوب العملات والكنوز المعدنية.

أضغط على زر جميع المعادن (AM) للانتقال ما بين النمط وجميع المعادن.

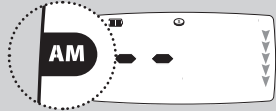

إذا كنت تستعمل أسلوب البحث عن المعادن. أضغط على زر جميع المعادن (AM) للانتقال ما بين حجب الحديد وجميع المعادن.

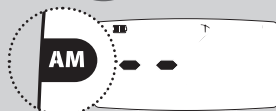
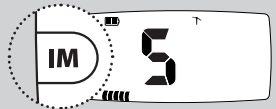

! لا يمكن تصحيح نمط جميع المعادن.

تمييز النمط



استعمل الأنماط عند اختيارك لأسلوب العملات والكنوز المعدنية للانتقال بين النمط ١. النمط ٢. النمط ٣ والنمط ٤.

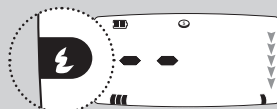
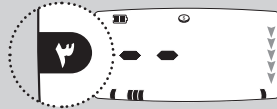
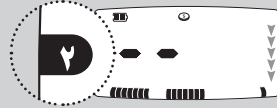

تمييز حجب الحديد

استعمل + و - عند اختيارك لأسلوب البحث عن المعادن لتعديل مقياس تمييز حجب الحديد.

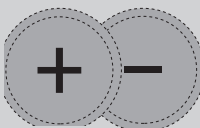

! عند ضبط مستوى حجب الحديد على صفر. سيتصرف الكاشف وكأنه في نمط جميع المعادن.

للتحول بين أساليب التصويب الدقيق الآلي والتصويب الدقيق الحجم:

١ أضغط على زر التصويب بدقة

٢ أضغط على زر التصويب بدقة

لفترة ٣ ثوان.

٣ سوف تومض دائرة التصويب بدقة ٤ مرات وستظهر الأحرف PS على الشاشة لثانيتين

٤ يعمل الجهاز الآن بأسلوب التصويب الدقيق الحجم.

أبدأ التصويب الدقيق على الهدف أو أضغط على

زر التصويب بدقة في المرة القادمة التي

ستحتاج فيها للتصويب على هدف بدقة

سيستمر الجهاز بالعمل بأسلوب التصويب الدقيق

الحجم، وستصدر عنه إشارتين صوتيتين للدلالة

على ذلك.

للعودة إلى أسلوب التصويب الدقيق الآلي الافتراضي اتبع نفس الخطوات:

١ ضغط على التصويب بدقة للدخول في

أسلوب التصويب الدقيق

٢ أضغط على زر التصويب بدقة لفترة ٣ ثوان

تقريبا.

٣ سوف تومض دائرة التصويب بدقة ٤ مرات وستظهر الأحرف PA على الشاشة لثانيتين.

! لا تبدأ بتفعيل أسلوب التصويب الدقيق

الحجم وأنت فوق مركز الهدف وإلا قد يحجب

الكاشف الهدف بأكمله.

! يقوم جهاز X-Terra 705 بتحديث هوية الهدف

والعمق أثناء التصويب الدقيق عند اختيار

العمل بأسلوب العملات والكنوز المعدنية.

! ويتم إيقاف موازنة أرضية البحث أليا عند

التصويب بدقة ثم تفعيلها مرة أخرى عند

الخروج من التصويب الدقيق.

تحجيم التصويب بالغ الدقة

تبقى الحساسية في مستوى ثابت بعد تفعيل

التصويب الدقيق الحجم. يمكن استعمال هذه

الخاصية بطريقتين:

فم بتفعيل التصويب الدقيق الحجم مع إبعاد الملف عن الهدف، ثم جس محيط الهدف، فهذا يساعد في

التعرف على شكل وحجم الهدف. وسوف تصدر

استجابة عن الكاشف عندما يقترب الملف من

الهدف. حرك الملف بعيدا عن الهدف ثم اقترب من

الهدف من زاوية مختلفة. كرر العملية إلى أن حدد

حجم وشكل الهدف. وهذا أمر مفيد عند محاولة

إيجاد أهداف قيمة وسط أهداف غير مرغوب فيها.

مثل المواشير أو سياج من السلك.

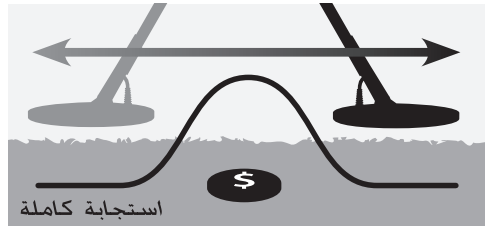

تفعيل التصويب الدقيق الحجم بينما الملف بالقرب

من الهدف يسمح بتضييق استجابة الهدف من

خلال حجب جزء منها، وهو أثر شبيه بما يقوم به

التصويب الدقيق الآلي الذي يقلل من الحساسية مع

كل مسحة للملف. غير أنك الآن تقوم بالسيطرة

على حجب استجابة الهدف يدويا. ومن المهم أن

تتذكر بأن تفعيل التصويب الدقيق الحجم فوق

الهدف مباشرة قد يحجب الهدف تماما.

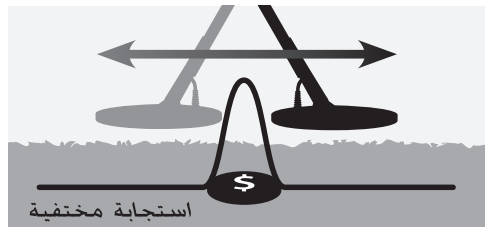

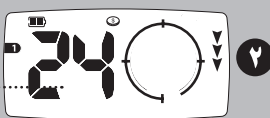
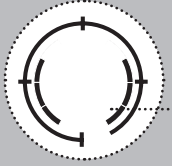
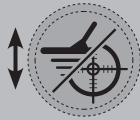
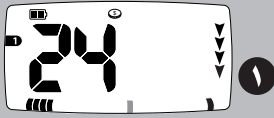
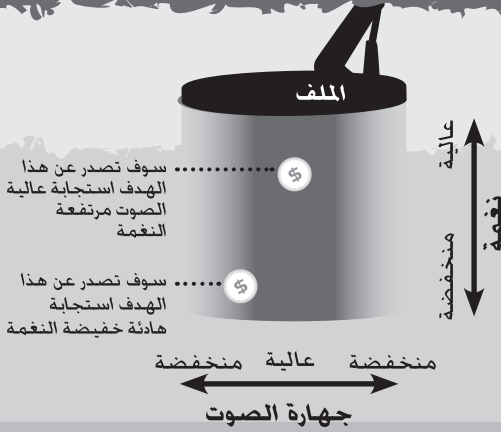

❗ إذا واجهتك صعوبة في التصويب على الهدف بدقة، أضغط على التصويب بدقة على الهدف/الكاشف مرة أخرى للخروج بالكاشف من خيار التصويب الدقيق ثم عد مرة أخرى إلى الخطوة رقم ١.

❗ قد تصدر عن الكاشف أصوات مزعجة إذا ترك في وضع التصويب الدقيق، فإذا حدث ذلك عد إلى خيار البحث العادي ثم حاول التصويب بدقة مرة أخرى.

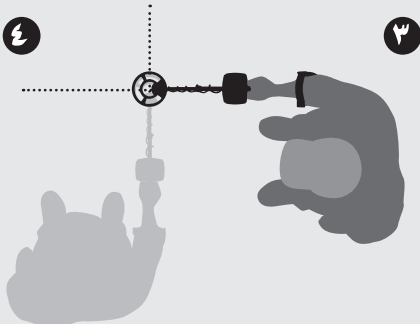

عند سماع صوت الإشارة يكون من المفيد تعريف الموقع المحدد للهدف. والطريقة المثلى للقيام بذلك هي استعمال خيار **التصويب بدقة**.

تفعيل خيار التصويب بدقة يعطي جهاز X-Terra 705 تعليمات بأن يفصل التمييز لفترة وجيزة ويصبح كاشفا ساكنا.

وعند العمل بخيار التصويب بدقة، تشير استجابة الهدف إلى قوة إشارة الهدف مباشرة تحت الملف. وتكون الاستجابة الصوتية للتصويب لدقة مضمّنة النغمة والجهازة، ويساعد الاختلاف في النغمة والجهازة على تحديد موقع الهدف وعمقه.

جهاز X-Terra 705 مبرمج بنمطين للتصويب الدقيق: التصويب الدقيق الآلي (افتراضي) والتصويب الدقيق المحجم.

التصويب بالغ الدقة آليا

يقوم التصويب الدقيق الآلي بحجب استجابة الهدف تدريجيا بالتقليل من الحساسية مع كل مسحة للملف إلى أن تبقى استجابة ضيقة جدا للهدف. ويساعد هذا على تحديد موقع الهدف بالضبط.

❶ بمجرد أن تعرف موقع الهدف بالتقريب، أبعد الملف عن المنطقة وأضغط على زر

التصويب بدقة

❷ مرر الملف ببطء فوق موقع الهدف. تشير مقاطع مقياس القائمة على شاشة العرض البلورية السائتلة على مدى اقتراب الهدف من مركز الملف. وسوف يصدر الكاشف أعلى نغمة وجهازة عندما تكون الدائرة المركزية للملف متحد المركز مباشرة فوق الهدف.

❸ قلل من اتساع كل مسحة تالية للملف مع الانتباه للاستجابة حتى تتأكد من موقع الهدف بالضبط. تذكر الموقع أو ارسم خطا فوقه بحذاءك أو أداة الحفر.

❹ حرك إلى جانب الموقع حتى تتمكن من مسح الملف فوق الهدف بزواوية مستقيمة لاجه المسحات السابقة. وعندما تصدر استجابة صوتية عن الكاشف ستكون واثقا أين عليك أن حفر.

الضوابط

الكشف

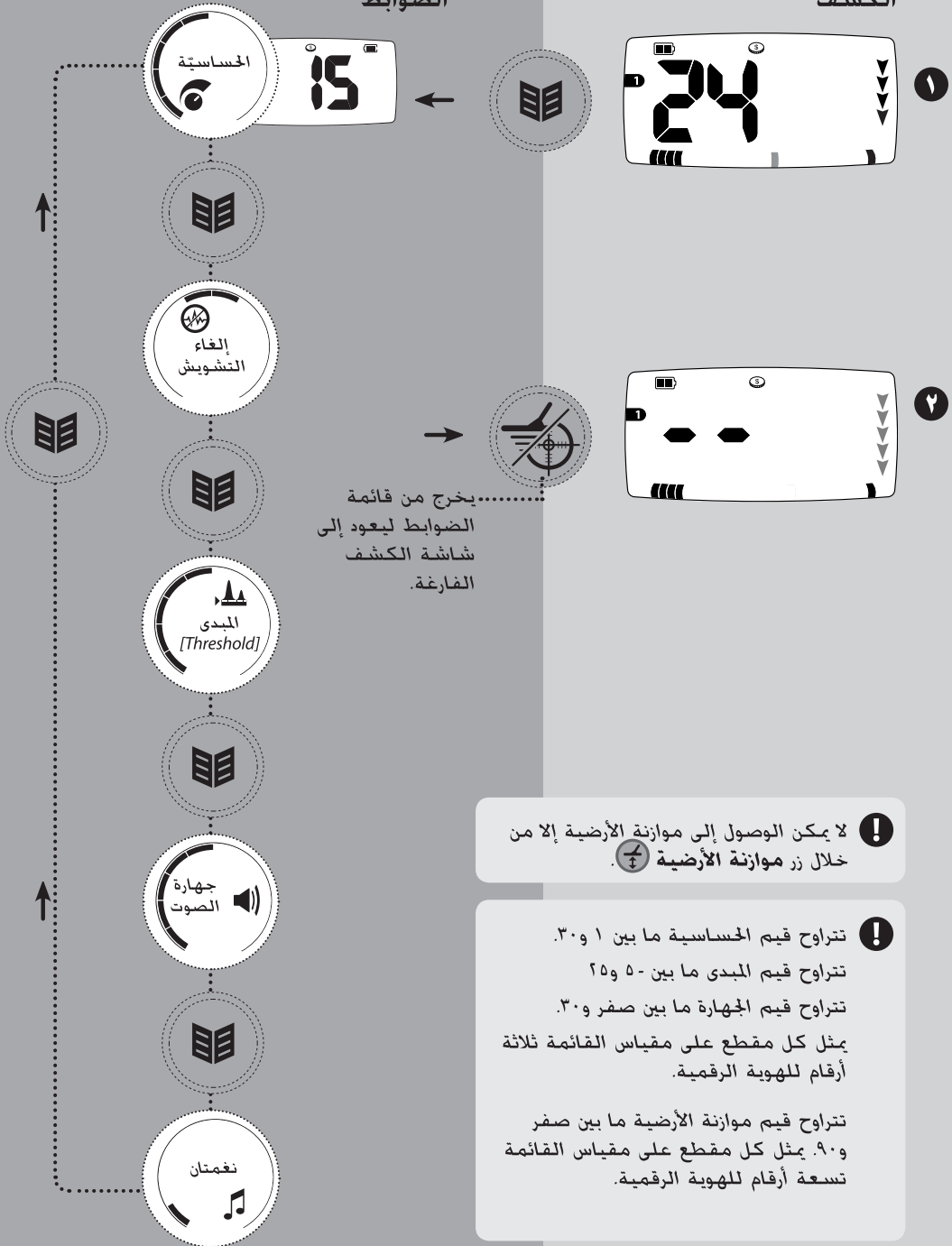

لا يمكن الوصول إلى موازنة الأرضية إلا من خلال زر موازنة الأرضية.

تتراوح قيم الحساسية ما بين ١ و ٣٠. تتراوح قيم المبدى ما بين ٥ و ٢٥. تتراوح قيم الجهاز ما بين صفر و ٣٠. يمثل كل مقطع على مقياس القائمة ثلاثة أرقام للهوية الرقمية.

تتراوح قيم موازنة الأرضية ما بين صفر و ٩٠. يمثل كل مقطع على مقياس القائمة تسعة أرقام للهوية الرقمية.

يملك جهاز X-Terra 705 حالتين عرض - الكشف والضبط

الكشف (حالة عرض)

في أسلوب العملات والكنوز المعدنية، تترجم هوية الهدف ومقاطع التمييز والعمق إشارات الهدف ألياً. وتبقى قيمة آخر هوية لهدف معروضة على الشاشة إلى أن يتم اكتشاف هدف آخر. إذا مر الكاشف من فوق هدف يرفضه، فإن العرض سيعود إلى الشاشة متمثلاً بخطين.

وفي أسلوب البحث عن المعادن يستخدم التعريف الرقمي ومقياس تمييز حجب الحديد للدلالة على مستوى حجب الحديد. لا يشير الكاشف إلى كشف الأهداف إلا من خلال الأصوات.

الضبط (حالة عرض)

لدى جهاز X-Terra 705 عدد من الضوابط التي يجب تعديلها لضمان الأداء الأمثل في الظروف المختلفة. ويمكن الوصول إلى هذه الضوابط من القائمة أو باستعمال المختصرات.

١ (١) للوصول إلى ضوابط القائمة، أضغط

على القائمة/اختيار  للانتقال المنعد بين الضوابط القابلة للتعديل.

٢ (٢) للخروج أضغط على التصويب بدقة

على الهدف/الكشف 

وسوف تختفي هوية آخر هدف تم اكتشافه ثم تومض رموز العمق بشكل متتالي إلى أن يتم إيجاد هوية هدف جديد.

سوف يعود مستوى تمييز حجب الحديد.

جهاز X-Terra 705 ثلاث فئات ضوابط: خاصة بالأسلوب، عامة ومعتمدة على الأسلوب

الضوابط الخاصة بالأسلوب

تستخدم وتحفظ الضوابط الخاصة بالأسلوب لأسلوب واحد فقط.

٣ - نمط التمييز 

- نغمات الهدف

- استقرار هوية الهدف

٤ - مستوى حجب الحديد 

- نغمة المبدى

الضوابط العامة

الضوابط العامة لا تتغير عند التحول ما بين أسلوب العملات والكنوز المعدنية [Coin & Treasure Mode] وأسلوب البحث عن المعادن [Prospecting Mode].

- قناة إلغاء التشويش

الضوابط المعتمدة على الأسلوب

تحفظ الضوابط المعتمدة على الأسلوب لكل أسلوب على حدة. يقوم الكاشف بحفظ ضوابط الأسلوب السابق تلقائياً لدى اختيار أسلوب بحث جديد أو عند إطفاء الكاشف.

- الحساسية

- مبدى مكبر صوت

- مبدى سماعات الرأس

- جهارة مكبر الصوت

- جهارة سماعات الرأس

- موازنة الأرضية

- موازنة أرضية البحث

- موازنة الأرضية (الشاطري)

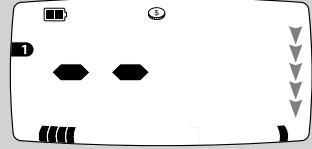
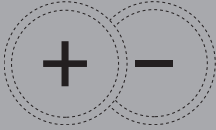
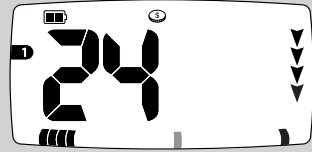

ضوابط الحساسية الموصى بها

٨ إلى ١	أرضية صعبة أو ظروف تتسم بالضجيج
٩	منتزه ملئ بالقمامة
١٢	مستعمل مبتدئي
١٥	شاطئ؛ بحر مالح
١٦	أسلوب العملات والكنوز المعدنية (افتراضي)
٢٠	منتزه خالي من القمامة
٢٢	أسلوب البحث عن المعادن (افتراضي)
٢٣-٣٠	مستعمل خبير

قم دائما باختيار أعلى حساسية مستقرة لضمان الأداء الأمثل للجهاز. قم بذلك مسكاً بالملف في وضع ثابت دون حراك. ورفع مستوى الحساسية إلى أن يبدأ الجهاز في عدم الاستقرار، ثم تقليل مستوى الحساسية خطوة أو اثنتين إلى أن يعود إلى الاستقرار.

أما عند البحث على الشواطئ فقد تحتاج إلى ضبطه على أقل من ١٥. وفي المناطق التي تكثر فيها القمامة، مثل المنتزهات العامة الحديثة، فقد تحتاج إلى ضبط الحساسية على أقل من ٩. خاصة عند بحثك عن عملة على عمق ضحل.

X-Terra 705 جهاز حساس للغاية يملك مدى واسعاً لتعديل الحساسية. ومن المهم ضبط مستوى الحساسية الصحيح لظروف بحثك.

الحساسية هي مستوى استجابة الكاشف للهدف والبيئة المحيطة به. يشير الكاشف إلى الأهداف الحقيقية بإشارات صوتية بينة تتوقف عند الإمساك بالملف ثابتاً. أما التداخل الناتج عن الأهداف المضللة فيفسر على هيئة أصوات قرقعة وقرقعة تستمر عادة عند الإمساك بالملف ثابتاً.

وعند ضبط الحساسية على مستوى عالي يمكن الكشف عن أهداف حديدية خردة صغيرة الحجم جداً. كما ويتأثر الكاشف بالمعادن الموجودة في بعض أنواع التربة وبالإشارات الصادرة عن الأجهزة الكهربائية المنزلية.

وقد تحتاج إلى إجراء بعض التجارب على مقياس الحساسية في مناطق مختلفة. إذا كنت من المبتدئين، أبدأ بقياس منخفض وقم برفعه تدريجياً.

قد يؤدي التخفيض من حساسية جهاز X-Terra 705 إلى رفع استقرار الكاشف والتقليل من الإشارات المضللة والتداخل. والمساعدة على التمييز بين الإشارات الناتجة عن معدنة التربة وتلك الناتجة من أهداف معدنية.

١ أضغط على زر قائمة/اختيار واختار الحساسية

٢ أستعمل زري + و - لتعديل مستوى الحساسية.

٣ للعودة إلى البحث أضغط على زر التصويب بدقة على الهدف/الكشف

! القيم الأعلى للحساسية التي تتراوح ما بين ٢٢ - ٣٠ يجب ألا تستعمل إلا في أكثر الظروف هدوء واستقراراً.

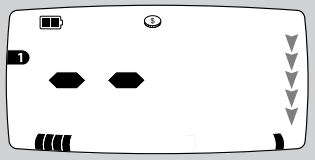
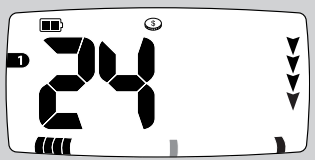

يدويا

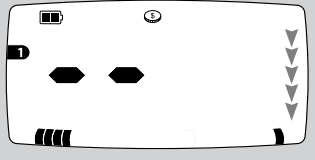
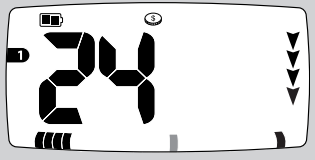
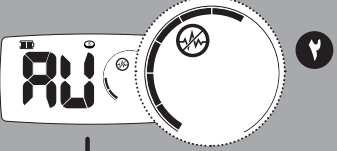

آليا



يدويا

١ أضغط على زر قائمة/اختيار  واختار إلغاء التشويش 

٢ استعمل الأزرار + و - لاختيار أهدأ قناة إلغاء التشويش.

٣ للعودة إلى البحث أضغط على زر التصويب بدقة على الهدف/الكشف 

قد يصدر عن الكاشف ضجيج أو يتصرف بطريقة غريبة بسبب التداخل الكهربائي من زر أسلاك الطاقة، المعدات الكهربائية أو أجهزة كشف أخرى تشتغل على مقربة منه. ويترجم هذا التداخل على هيئة أصوات قرقرعة أو فرقة.

يسمح لك خيار إلغاء التشويش تغيير قناة إلغاء التشويش بحيث تتعرض لتداخل أقل. ولدى الجهاز خمسة قنوات تمثلها الأرقام - ٠٢، - ٠١، صفر، ٠١، المشار إليها أيضا على مقياس القائمة.

ومن المستحسن اختيار القناة أثناء كون الملف في وضع الكشف (أفقيا) لأن التداخل الذي يحدث في الوضع الرأسى للملف قد يختلف عن التداخل الذي يحدث في الوضع الأفقي.

لدى تغيير قنوات إلغاء التشويش يجب الإمساك بالملف مرفوع عن الأرض وبعيدا عن أية أهداف كبيرة.

آليا

أضغط على زر قائمة/اختيار  واختار إلغاء التشويش 

٢ أضغط على أسلوب  لتفعيل إلغاء التشويش الآلي. ستظهر الأحرف AU وتتحرك مقاطع مقياس القائمة على شكل عمود مرتقي. أبقى على الكاشف ساكنا أثناء حدوث ذلك. سوف يختار الكاشف قناة إلغاء التشويش بصورة آلية بعد مرور ١٥ ثانية.

٣ للعودة إلى البحث أضغط على زر التصويب بدقة على الهدف/الكشف 

! لا يصاحب تغيير قناة إلغاء التشويش فقدان للعمق أو الحساسية.

! يقوم إلغاء التشويش الآلي دائما باختيار القناة التي تتسم بأقل ضجيج. وقد تتغير هذه القناة في كل مرة يتم استخدام النمط الآلي.

! أثناء تشغيل إلغاء التشويش الآلي يتجاهل الجهاز الضغط على أية أزرار.

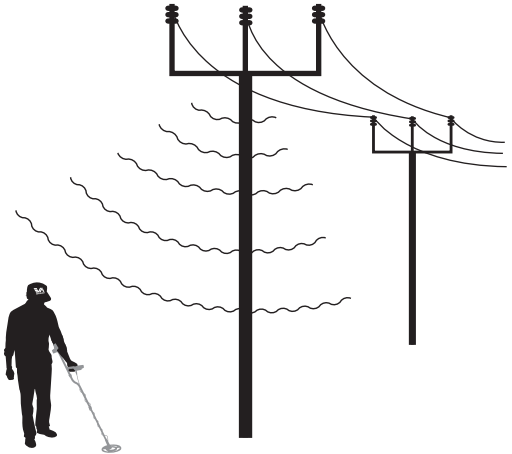

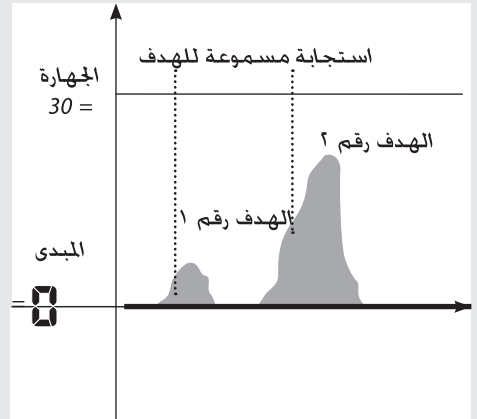
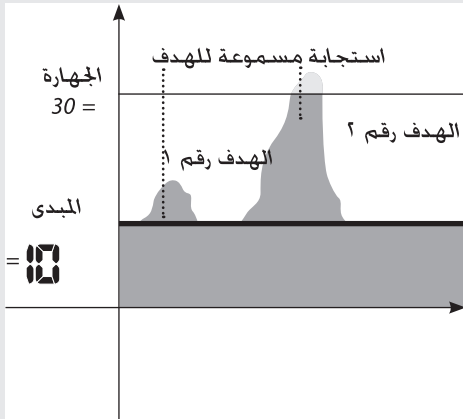
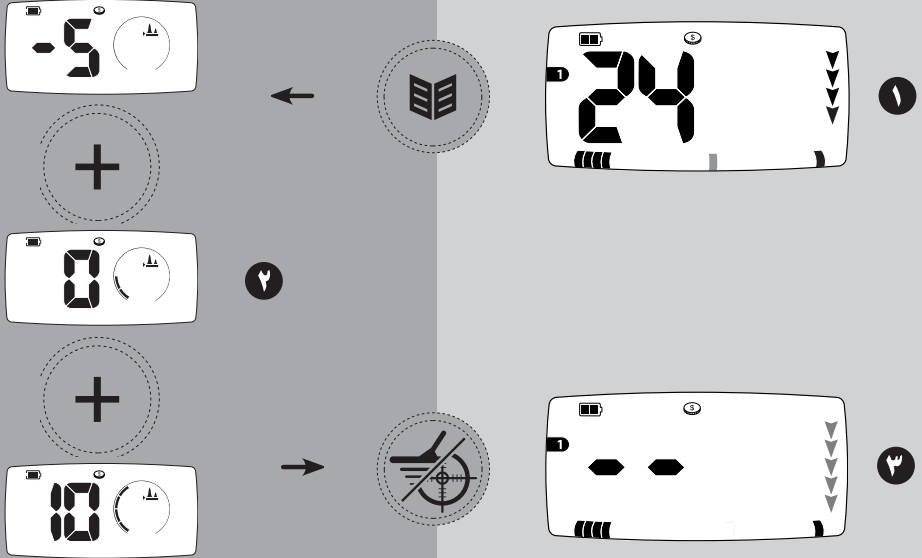

إذا تم ضبط المبدى على قيمة موجبة عالية بما يكفي لسماع طنين خافت، فسوف يصدر الكاشف إشارات ناجمة عن الأهداف بالإضافة إلى صوت المبدى. نوصي بأن تضبط المبدى على مستوى منخفض إذ أن المبدى المرتفع قد يحجب الإشارات الصادرة عن الأهداف الصغيرة.

إذا تم ضبط المبدى على صفر، فذلك يسكت صوت المبدى ويصدر الكاشف إشارات ناجمة عن الأهداف فقط.

إن استخدام ضوابط المبدى والجهاز معا يمنحك تحكما أفضل في الاستجابات الصوتية الناجمة عن الأهداف.

يجب ضبط جهازه المبدى على المستوى الذي تفضله. ومن المهم الملاحظة بأن الأجسام الصغيرة على سطح الأرض، بالإضافة إلى الأجسام الكبيرة على عمق، تؤدي إلى تغييرات صغيرة للغاية في صوت المبدى. لذلك من المهم ضبط التحكم في المبدى بالشكل الصحيح لضمان سماع الإشارات الصادرة عن هذه الأهداف. حاول إجراء بعض التجارب على أهداف مألوفة لديك لمساعدتك في ضبط سمة التحكم هذه.

المبدى هو الطنين المستمر الذي يصدر في الخلفية عن الكاشف، ويستخدم للمساعدة في التمييز بين الأجسام المرغوب فيها وغير المرغوب فيها.

عند الكشف عن هدف مرفوض يصمت صوت المبدى مشيراً إلى أنه تم العثور على هدف تحت الملف ولكنّه هدف مرفوض.

إشارة طبيعية



طمس (عدم وجود صوت)



١ أضغط على زر قائمة/اختيار واختار

المبدى

٢ أستعمل زري + و - لاختيار مستوى المبدى المناسب.

٣ للعودة إلى البحث أضغط على زر التصويب بدقة على الهدف/الكشف

مبدى مكبر الصوت/سماعات الرأس

يقدر جهاز X-Terra 705 أن يحفظ ضوابط منفصلة لكل من مبدى مكبر صوت ومبدى سماعات الرأس. متحولا من الواحد إلى الآخر تلقائيا عند توصيل سماعات الرأس (الملحقات، ص. ٥٢).

عند فصل سماعات الرأس يتم تطبيق كل التغييرات التي طرأت على ضوابط المبدى على مبدى مكبر صوت. أما عند توصيل السماعات فسوف يظهر رمز السماعات على الشاشة و يتم تطبيق كل التغييرات التي طرأت على ضوابط المبدى على مبدى السماعات.

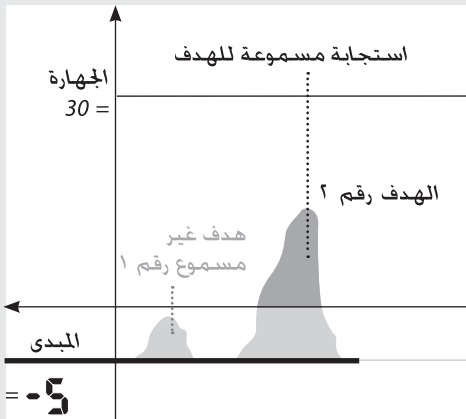

إذا تم ضبط المبدى على قيمة سالبة فلن تنتج عن الإشارات الصادرة عن الأهداف الصغيرة إشارات كبيرة بدرجة كافية لسماعها.

! يمكن تعديل نغمة المبدى عند استعمال أسلوب البحث عن المعادن فقط (نغمة المبدى، ص. ٣٨).

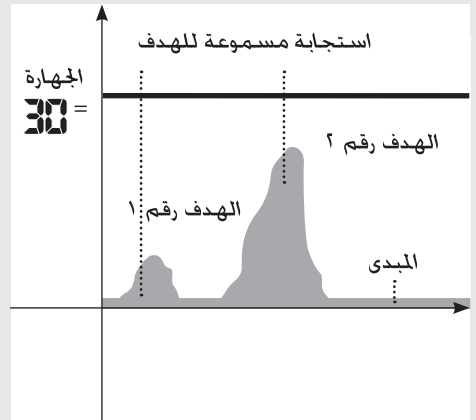
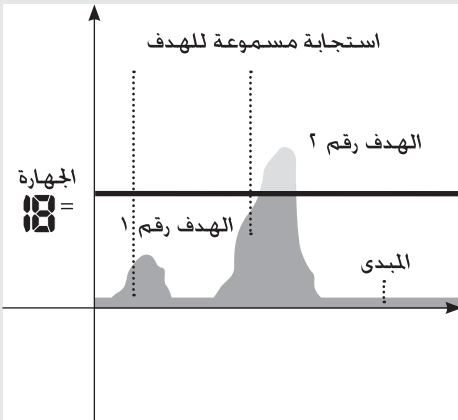
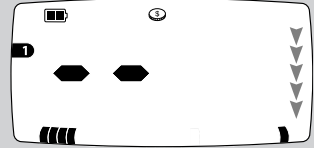
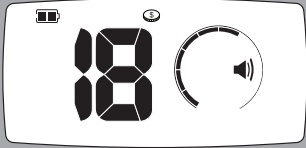
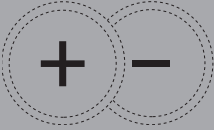
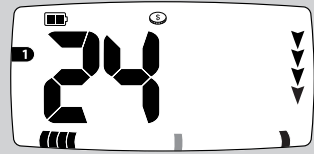
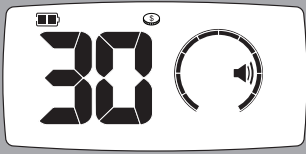

إن استخدام ضوابط المبدي والجهارة معا يمنحك حكماً أفضل في الاستجابات الصوتية الناتجة عن الأهداف.

عندما تضعف بطرية الكاشف (يبين رمز البطارية الضعيفة ذلك) ستنخفض درجة صوت مكبر الصوت تلقائيا. يحفظ ذلك طاقة البطارية ويطول من الوقت المتاح للبحث.

وقد تختار إبطال هذه الخاصية ورفع درجة الصوت إلا أن ذلك يعرضك لانطفاء الكاشف مكررا.

جهازه الصوت هو مستوى الصوت الصادر من الكاشف عند العثور على هدف. يحد زر التحكم بالجهازه من الجهازه القصوى لإشارات الهدف.

يبدأ الصوت الصادر عن أهداف بعيدة عن الكاشف خافتا. ومع اقترابك من الهدف، يرتفع مستوى الجهازه بسرعة إلى أن يصل إلى أقصى مستوى ضبط عليه.

وقد يختلف الصوت الصادر عن الكاشف في حالات التصويب بدقة أو موازنة الأرضية في جهازه وطبقته، حسب قوة الإشارة (الصادرة عن الهدف أو عن معدنة التربة). يتناسب مدى الجهازه مع الضبط الأقصى للجهازه.

١ أضغط على زر قائمة/اختيار واختار **الجهازه**

٢ أستعمل زري + و - لتعديل مستوى الجهازه.

٣ للعودة إلى البحث أضغط على زر التصويب بدقة **على الهدف/الكشف**

مبدي مكبر الصوت/سماعات الرأس

يقدر جهاز X-Terra 705 أن يحفظ ضوابط منفصلة لكل من مبدي مكبر صوت ومبدي سماعات الرأس. متحولا من الواحد إلى الآخر تلقائيا عند توصيل سماعات الرأس (الملحقات، ص. ٥٢).

أضبط جهازه مبدي مكبر الصوت بدون أن توصل السماعات. أضبط جهازه مبدي سماعات الرأس بدون أن توصلها بالجهاز. اجري التمرين البسيط على الكشف (ص. ١٦) مستعملا أهداف مختلفة للتأكد من ضوابط كل من جهازه مكبر الصوت وسماعات الرأس.

! نوصي عند استعمال سماعات الرأس بضبط الجهازه بحيث لا تؤذي الإشارات العالية الصادرة عن الأهداف سمعك.

تعديل نغمات الهدف في أسلوب العملات والكنوز المعدنية

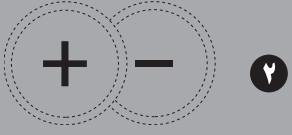

تعديل طبقة صوت نغمة المبدى عند استعمال اسلوب البحث عن المعادن

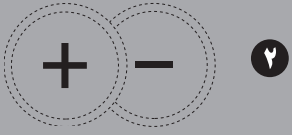

نغمات الهدف

١ أضغط على زر قائمة/اختيار واختار النغمات

٢ استعمل زري + و - للاختيار إما (١، ٢، ٣، ٤ أو نغمات هدف متعددة (٩٩).

٣ للعودة إلى البحث أضغط على زر التصويب بدقة على الهدف/الكشف

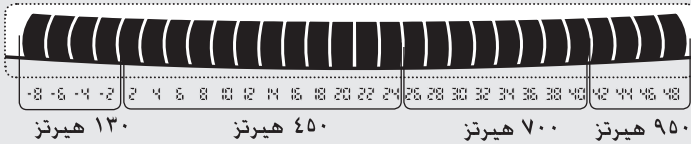
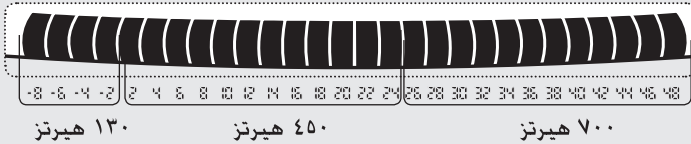
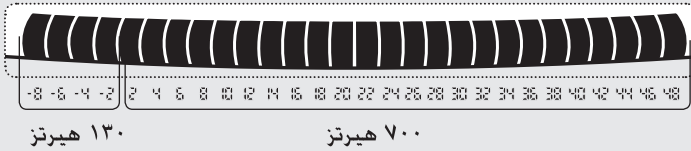

يمكن ان تتراوح طبقة الصوت أثناء الكشف عن الهدف في المجال ما بين ١٣٠ و ٩٥٠ هيرتز. تعتمد طبقة الصوت على هوية الهدف التي تم تحديدها أثناء الكشف.

نغمات متعددة

١ أضغط على زر قائمة/اختيار واختار النغمات

٢ استعمل زري + و - لاختيار نغمة المبدئي (١ - ٣٠).

٣ للعودة إلى البحث أضغط على زر التصويب بدقة على الهدف/الكشف

نغمة المبدئي

يمكن تعديل طبقة صوت نغمة المبدئي عند استعمال أسلوب البحث عن المعادن باستخدام قائمة النغمات. وهو اختيار شخصي ويختلف مع اختلاف نوع سماعات الرأس المستخدمة. تتراوح طبقة صوت المبدئي ما بين ١٤٠ و ١٠١٠ هيرتز.

! يبلغ تردد/طبقة صوت نغمة المبدئي عند استعمال أسلوب العملات والكنوز المعدنية ٢٣٠ هيرتز ولا يقبل التعديل.

تعديل موازنة الأرضية



قم بتعديل موازنة الأرضية
باستعمال أليا. يدويا أو بحث
(ص. ٤٢)



موازنة الأرضية (النشاط)



أضغط على موازنة
الأرضية لفترة ٣ ثوان
لتفعيل موازنة الأرضية
(النشاط).

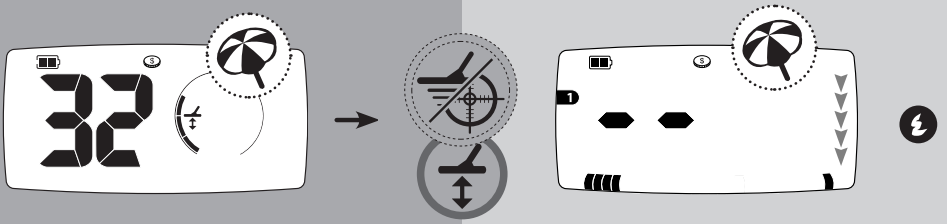

تعديل موازنة الأرضية

يمكن تعديل موازنة الأرضية بثلاث طرق مختلفة: آليا، يدويا أو باستعمال زر البحث.

عادة ما تعطي موازنة الأرضية الآلية ضبطا جيدا للموازنة. يمكن تعديلها أكثر يدويا. باستعمال الأزرار + و - .

١ أضغط على زر موازنة الأرضية

قم بتعديل موازنة الأرضية باستعمال آليا، يدويا أو بحث (ص. ٤٢)

للمرجع إلى البحث أضغط على زر التصويب بدقة على الهدف/الكشف  أو على زر موازنة الأرضية.

! عند البحث على الشاطئ قد لا يؤدي تعديل موازنة الأرضية إلى أي تحسن كبير. حاول تعديل الحساسية وتغيير الأمط للحصول على أفضل النتائج.

تفعيل موازنة الأرضية (الشاطئ)

١ أضغط على زر موازنة الأرضية

أضغط على موازنة الأرضية لفترة ٣ ثوان. سوف يظهر رمز شمسية الشاطئ للدلالة على أن موازنة الأرضية (الشاطئ) قد تم تفعيلها.

٢ أضغط على موازنة الأرضية لفترة ٣ ثوان لإطفاء موازنة الأرضية (الشاطئ). سوف يختفي رمز شمسية الشاطئ للدلالة على أن موازنة الأرضية (الشاطئ) قد تم إطفائها.

٣ للمرجع إلى البحث أضغط على زر التصويب بدقة على الهدف/الكشف  أو على زر موازنة الأرضية.

! تؤثر ضوابط موازنة الأرضية على كل من عمليات البحث الاعتيادية والتصويب بدقة على الهدف.

جهاز X-Terra 705 قادر على العمل في نوعين من الأتربة، مغناطية (مثل المنتزهات وحقول الذهب) وموصلة (مناطق مبللة على شواطئ الماء المالحة). قد تتسبب معدنة التربة في إصدار إشارات أهداف مضللة في كل البيئات. ضبط موازنة أرضية الكاشف يقلل من الإشارات الصادرة عن التربة سامحا لعرض إشارات الأهداف الجيدة وسماعها بالشكل الصحيح.

موازنة الأرضية (الاعتيادية)

١ ثلاث موازنة الأرضية (الاعتيادية) معظم أنواع التربة الحميدة والرمال الجافة وهي تعمل عندما يكون رمز الشاطئ على الشاشة مطفيا.

٢ الكاشف غير الموزون يطمس باستمرار عندما يستعمل بأسلوب العملات والكنوز المعدنية (إذا تم اختيار نمط رفض -A) أو يكتشف نمط -A باستمرار (إذا تم اختيار نمط قبول -A)

٣ الكاشف غير الموزون يصدر صوت مغرد باستمرار عندما يستعمل بأسلوب البحث عن المعادن. ويختلف هذا الصوت عن صوت إشارة الهدف الفعلي الأكثر حدة.

موازنة الأرضية (الشاطئ)

١ ثلاث موازنة الأرضية (الشاطئ) شواطئ الماء المالحة وهي تعمل عندما يكون رمز الشاطئ على الشاشة ظاهرا.

٢ يمكن لجهاز X-Terra 705 أن يقوم بموازنة أرضية أي تركيبة لأنواع التربة المغناطية والموصلة (مثل خليط الرمل والتربة والماء المالحة) عند استعمال خيار موازنة الأرضية (الشاطئ). إلا أن ذلك قد يؤدي إلى حجب الأهداف الحديدية وبعد الأهداف ذات موصليّة منخفضة. لذلك يجب استعمال خيار البحث مع موازنة الأرضية (الشاطئ) فقط عندما تبعد الأهداف عن بعضها البعض كثيرا.

! إن موازنة الأرضية في الأتربة عالية المعدنة يكون أسهل بكثير مع استعمال ملف على هيئة حرف D مزدوجة.

٤٣ تعديل موازنة الأرضية

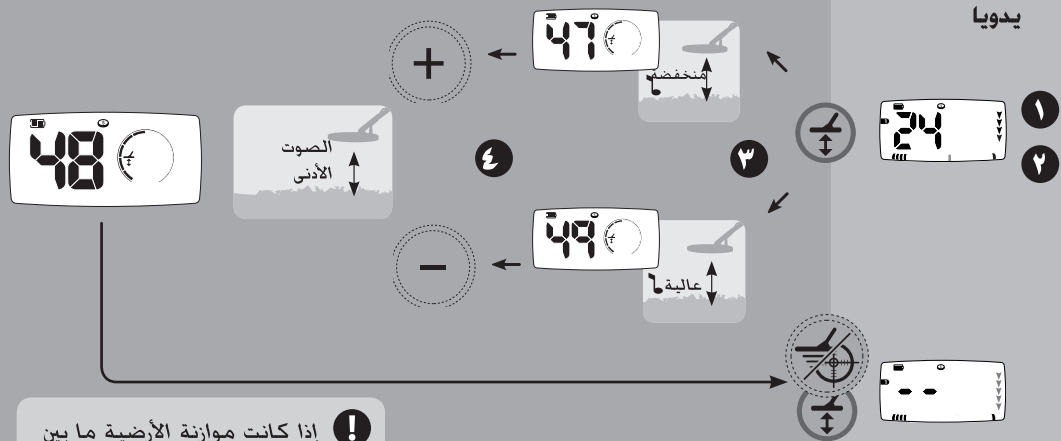
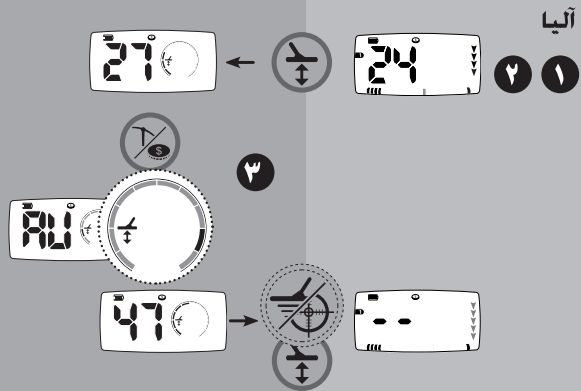

! إذا كانت موازنة الأرضية ما بين رقمين. اختار الأقل منهما.

! يمكن تفعيل البحث من شاشة الكشاف أو من شاشة موازنة الأرضية.

! عند تفعيل التصويب الدقيق، يتم إطفاء موازنة أرضية البحث تلقائياً. عند تفعيل التصويب الدقيق، يتم إعادة تفعيل موازنة أرضية البحث تلقائياً.

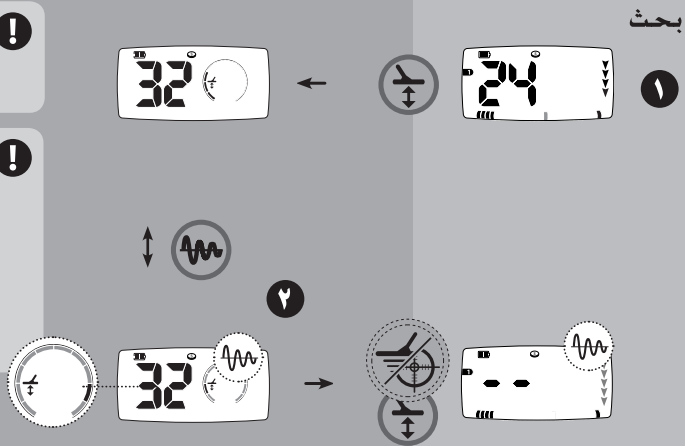

آليا

٣ أضغط على زر **الأسلوب**  لتفعيل موازنة الأرضية آليا. وأبدأ بإنزال الملف ورفعاه باستمرار فوق سطح الأرض. ستظهر الأحرف **AU** وتتحرك مقاطع مقياس القائمة على شكل عمود مرتقي. وسيقوم الكاشف تلقائيا باختيار احد ضوابط موازنة الأرضية. حوالي ٢ - ١٠ ثوان. حسب أحوال التربة.

١ قم بإيجاد مساحة أرض خالية من أية أهداف مستعملا خيار جميع المعادن في الكاشف.

٢ امسك بالملف متوازيا مع الأرض على بعد ٤ بوصة (١٠ سم) من سطح الأرض. اختار **موازنة الأرضية** . سوف يصدر طنين مستمر يعرف بنغمة موازنة الأرضية عند الإمساك بالملف في وضع ساكن.

يدويا

٤ إذا كانت النغمة خفيضة ارفع مستوى موازنة الأرضية باستعمال علامة +. أما إذا كانت مرتفعة. قلله باستعمال علامة -. حاول بلوغ أدنى جهازة والانتقال بين النغمة الخفيضة والمرتفعة. وسوف يدل مقياس القائمة والهوية الرقمية على الضبط الذي اخترته.

١ قم بإيجاد مساحة أرض خالية من أية أهداف مستعملا خيار جميع المعادن في الكاشف.

٢ امسك بالملف متوازيا مع الأرض على بعد ٤ بوصة (١٠ سم) من سطح الأرض. اختار **موازنة الأرضية** .

٧ إذا أصدر الكاشف صوتا عند إنزال الملف. قم برفع موازنة الأرضية باستعمال علامة +. إذا أصدر الكاشف صوتا عند رفع الملف. قم بتفليل موازنة الأرضية باستعمال علامة -. حاول بلوغ أقل تغيير في الجهازة. وسوف يدل مقياس القائمة والهوية الرقمية على الضبط الذي اخترته.

٣ أبدأ بإنزال الملف ورفعاه باستمرار فوق سطح الأرض. مستمعا على نغمة موازنة الأرضية. حاول أن تخفض الملف إلى أقرب درجة ممكنة من سطح الأرض دون ملامسته.

! إذا كان الكاشف في نمط بحث وتم تعديل موازنة الأرضية يدويا. فإن نمط البحث يطفأ تلقائيا.

[Tracking] بحث

١ أضغط على زر **البحث**  لتفعيل موازنة أرضية البحث.

٢ عند تفعيل موازنة أرضية البحث. سيظهر رمز البحث وقيمة موازنة الأرضية الحالية على الشاشة. كما وسيبدأ مقياس الضبط في الحركة.

٣ أضغط على زر **البحث**  مرة أخرى لإطفاء موازنة أرضية البحث.

تتبع موازنة أرضية البحث التغيرات التي تطرأ على أحوال التربة وتقوم بتعديل موازنة الأرضية باستمرار أثناء الكشف.

بما أن خيار البحث يقوم بضبط موازنة الأرضية باستمرار. فإن المسح مرارا فوق هدف قد ينتج عنه ضبط موازنة الأرضية للكاشف بالنسبة للهدف وليس للمسح. ما يضعف من إشارة الهدف.

لذلك ننصح بإطفاء موازنة أرضية البحث عند اكتشاف هدف ما.

! عند الضغط على زر البحث. سيقوم الكاشف بالبحث السريع جدا لفترة الثواني الثلاثة الأولى. ثم سيستمر في البحث بسرعة أبطأ إلى أن يتم إطفاء خاصية البحث.

عندما تضعف بطرية الكاشف سينخفض حد
جهازه مكبر الصوت تلقائياً، ويحفظ ذلك طاقة
البطارية ويطول من الوقت المتاح للبحث. ولن يؤثر
ذلك على جهازه سماعات الرأس.

جهاز X-Terra 705 قادر على استعمال أنواع مختلفة
من البطاريات ذات حجم AA:

١.٥ فولط قلوية

١.٥ فولط كربون

١.٥ فولط ليثيوم (غير قابلة لإعادة الشحن)

١.٢ فولط نيكل هايدريد معدن (قابلة لإعادة الشحن)

١.٢ فولط نيكل كادميوم (قابلة لإعادة الشحن)

! استعمال سماعات الرأس يطول من
عمر البطارية.

! تعطي بطاريات أيون الليثيوم القابلة لإعادة
الشحن فولطية مشتركة تبلغ حوالي ٨
فولط وبالتالي لا يمكن استعمالها مع جهاز
X-Terra 705.

يوضح الرسم البياني أدناه كيف تفرغ بطاريات ١.٥ و ١.٢ فولط مع مرور الوقت. تؤثر طريقة استعمال الكاشف
في طول فترة عمل البطاريات.

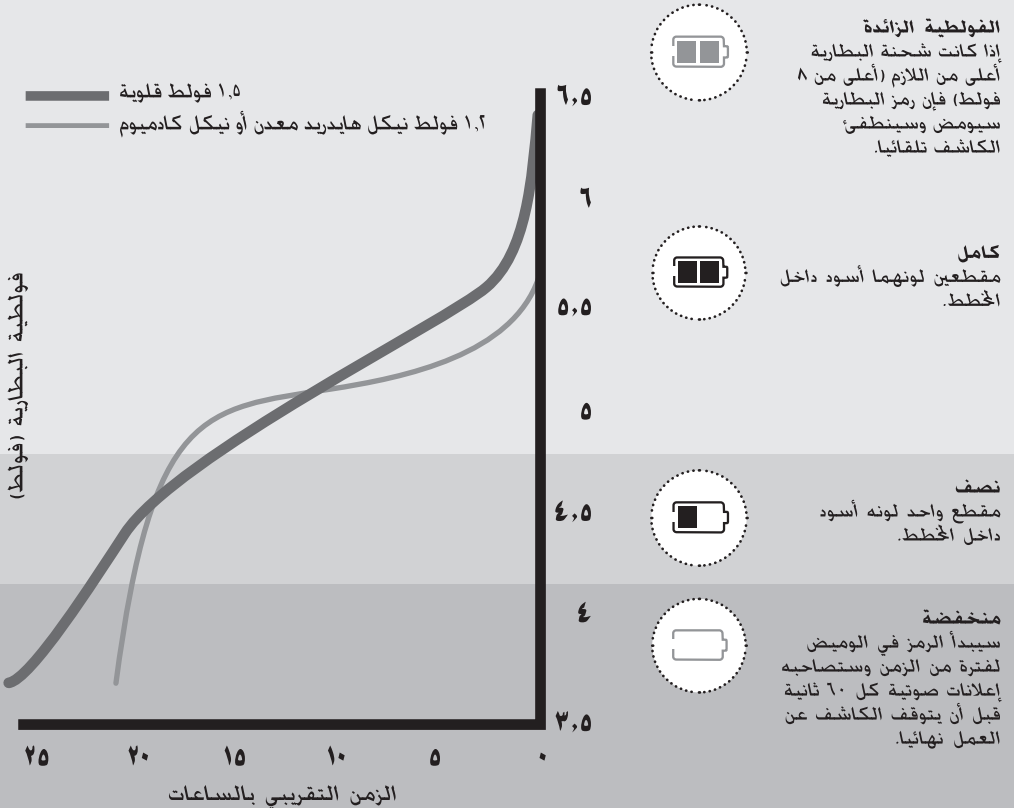

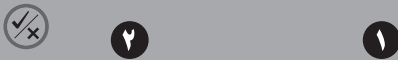

استعمل زر +
للحصول على
مقابل موازنة موجب



استعمل زر -
للحصول على
مقابل موازنة سالب

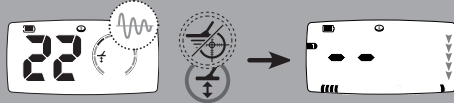

تذكر بأن مقابل موازنة أرضية البحث لا يعمل إلا عند استعمالك لأسلوب موازنة أرضية البحث.

عندما لا يكون مقابل موازنة أرضية البحث محايدا (أي يعادل صفر) فإن رمز البحث يومض عند تواجدك في قائمة موازنة الأرضية.

هذا الضبط نوصي باستعماله من قبل المستخدمين الخبراء.

يسمح مقابل موازنة أرضية البحث لك بضبط موازنة أرضية البحث بقيمة إيجابية أو سلبية خفيفة ما يفيد الأداء في ظروف معينة.

فهذا قد يفيد مثلا لدى البحث في تربة معدنة ذات صخور نارية. يمكن موازنة الأرضية ثم تعديل مقابل موازنة أرضية البحث بحيث يقلل من آثار الصخور النارية. عند الانتقال من البحث في رمل جاف إلى البحث في رمل مبتل على الشاطئ، ستحتاج موازنة الأرضية إلى الضبط بشكل مختلف في كل منهما. يمكنك أنذاك استعمال مقابل موازنة أرضية البحث للتوفيق بين الرمال الجافة والمبتلة.

وقد تحسن القيمة السلبية (من -1 إلى -10) لمقابل موازنة أرضية البحث من الحساسية بعض الشيء في الأتربة المعتدلة جدا.

كما وقد تحسن القيمة الإيجابية (من +1 إلى +10) لمقابل موازنة أرضية البحث من دقة هوية الهدف بعض الشيء.

لضبط مقابل موازنة أرضية البحث:

١ اختيار موازنة الأرضية

٢ أضغط على زر قبول/رفض للوصول إلى مقابل موازنة أرضية البحث. سيومض رمز موازنة الأرضية باستمرار وسيظهر رقم المقابل رقميا وعلى مقياس القائمة.

٣ أضغط على زر + أو - للتعديل.

٤ أضغط على زر قبول/رفض لحفظ الضوابط التي اخترتها والعودة إلى موازنة الأرضية.

أضغط على موازنة الأرضية أو التصويب بدقة على الهدف/الكشف لحفظ مقابل موازنة أرضية البحث والعودة إلى شاشة الكشف الرئيسية.

إن الرقم الذي يطهر على شاشة موازنة الأرضية عند استعمالك لأسلوب البحث هي موازنة الأرضية المحايدة زائدا قيمة المقابل. فعلى سبيل المثال، إذا كانت موازنة الأرضية المحايدة، وقيمة المقابل +5، سيكون الرقم المعروض على الشاشة 5.0.

وقد يتطلب إيجاد الضبط الأمثل إجراء بعض التجارب أثناء الكشف على مقابل موازنة أرضية البحث.

الضبط المصنعي للقائمة

١



٢



أضغط وأبقي ضاغطا

أضغط مرة
واحدة

٣

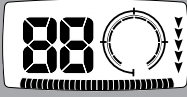

الضبط المصنعي للأسلوب

١



٢



أضغط وأبقي ضاغطا

أضغط مرة
واحدة

٣

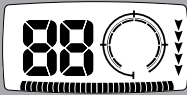

الضبط المصنعي للأيماط

١



٢



أضغط وأبقي ضاغطا

أضغط مرة
واحدة

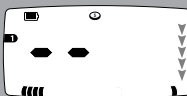

٣



الضبط المصنعي للقائمة

يتم حفظ ضوابط محددة بالأسلوب. عامة ومعتمدة على الأسلوب جميعها عند إطفاء (ص. ١٢) جهاز X-Terra 705.

١ العودة إلى كل قيم القائمة المضبوطة مصنعيًا:
٢ أطفئ الكاشف.



٣ وأنت ضاغط على زر القائمة/اختيار  شغل الكاشف مرة أخرى بالضغط على زر التشغيل  أثناء سلسلة بدء التشغيل المتعاقبة أرفع أصبعك عن زر القائمة/اختيار .

بعد انتهاء سلسلة بدء التشغيل. ستظهر رسالة الضبط المصنعي لوظائف الجهاز (FP) لفترة ثلاثة ثواني للدلالة على عودة الضوابط إلى قيمها المضبوطة مسبقًا.

الضبط المصنعي للأسلوب

يسمح جهاز X-Terra 705 مستخدمه بإعادة ضوابط الأسلوب الحالي للبحث فقط.

١ اختار أسلوب البحث الذي تريد إعادة ضوابطه إلى الضبط المصنعي.
٢ أطفئ الكاشف.

٣ وأنت ضاغط على زر الأسلوب  شغل الكاشف مرة أخرى بالضغط على زر التشغيل  أثناء سلسلة بدء التشغيل المتعاقبة أرفع أصبعك عن زر الأسلوب .

بعد انتهاء سلسلة بدء التشغيل. ستظهر رسالة الضبط المصنعي للأسلوب (FP) لفترة ثلاثة ثواني للدلالة على عودة كل الضوابط إلى قيمها المضبوطة مسبقًا.

الضبط المصنعي لأسلوب العملات والكنوز المعدنية

١	نط التمييز 
١٦	الحساسيّة
٢٧ (Fixed)	موازنة الأرضية (ثابتة)
٠	قناة إلغاء التشويش
١٢	المبدى (مكبر الصوت)
١٠	لمبدى (سماعات الرأس)
٢٥	جهازه الصوت (مكبر الصوت)
٢٠	جهازه الصوت (سماعات الرأس)
4	نغمات الهدف 

! الضبط المسبق لا يسمح أتماط التمييز.

! الضبط المسبق للأسلوب لا يسمح أتماط التمييز والضوابط العامة.

الضبط المصنعي للأتماط

يقوم جهاز X-Terra 705 بحفظ الأتماط المفصلة حسب الطلب عند إطفاء الكاشف.

١ مسح الأتماط حسب الطلب والعودة إلى الأتماط المضبوطة مسبقًا:
٢ أطفئ الكاشف.

٣ وأنت ضاغط على زر الأتماط  شغل الكاشف مرة أخرى بالضغط على زر التشغيل  مرة واحدة.

أثناء سلسلة بدء التشغيل المتعاقبة أرفع أصبعك عن زر الأتماط .

بعد انتهاء سلسلة بدء التشغيل. ستظهر رسالة مسح الأتماط (PE) لفترة ثلاثة ثواني للدلالة على مسح الأتماط حسب الطلب وعودتها إلى الأتماط المضبوطة مسبقًا.

الضبط المصنعي لأسلوب البحث عن المعادن

٥	حجب الحديد 
٢٢	الحساسيّة
(البحث)	موازنة الأرضية
٠	قناة إلغاء التشويش
١٠	المبدى (مكبر الصوت)
٨	المبدى (سماعات الرأس)
٢٥	جهازه الصوت (مكبر الصوت)
٢٠	جهازه الصوت (سماعات الرأس)
٢٢	نغمة المبدى 

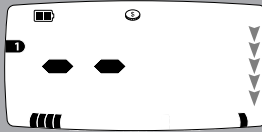
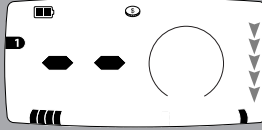

الملف غير موصل
الملف غير موصل بالكاشف.

خطأ ملف
الملف لا يتواصل مع صندوق التحكم.

الملف غير مناسب
الملف يتواصل مع صندوق التحكم، إلا أن جهاز الكاشف لا يستطيع التعرف عليه.
أطفئ الكاشف قبل توصيل ملف معياري به.

حمل زائد
لقد استلم الكاشف إشارة لا يقدر على تفسيرها لقوتها، ستظهر أحرف OL على الشاشة حتى يقل حجم الإشارة.

عند تصحيح كافة الأخطاء، سيبدأ الكاشف في العمل بشاشة كاشف خالية



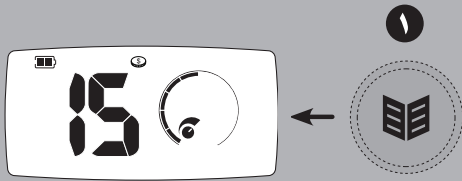

٢ اضغط واستمر
في الضغط



ملف متحد التردد
معياري التردد

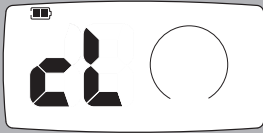

ملف متحد
المركز منخفض
التردد

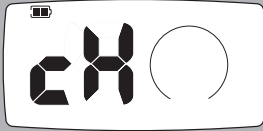

ملف متحد المركز
عالي التردد

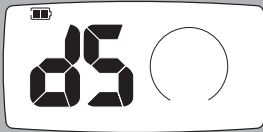

ملف على هيئة
حرف D مزدوجة
معياري التردد

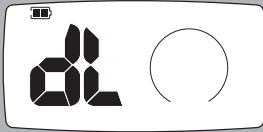

ملف على هيئة
حرف D مزدوجة
منخفض التردد

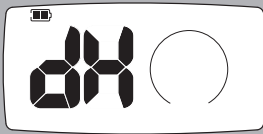

ملف على هيئة
حرف D مزدوجة
عالي التردد



أطلق

٣

جهاز X-Terra 705 قادر على العمل بثلاث ترددات إرسال مختلفة تقوم بتحديدتها الملفات التي تعمل مع تكنولوجيا فيفلكس.

متحد المركز معياري (٧,٥ كيلوهيرتز)

وهو التردد الأمثل للبحث العام في أغلب أحوال التربة. وتُحمل هذه الملفات علامة مكتوب عليها حرف M.

متحد المركز منخفض (٣ كيلوهيرتز)

وهو تردد بلائم الكشف عن أهداف أكبر حجما وأعمق موقعا، والعملات عالية التوصيلية (مثلا أغلب العملات الأمريكية)، ويتسم برفض محسن للأجسام الحديدية. وتُحمل هذه الملفات علامة مكتوب عليها حرف L.

متحد المركز مرتفع (١٨,٧٥ كيلوهيرتز)

وهو تردد بلائم الكشف عن أهداف أصغر حجما لا تقع على عمق كبير، قطع الذهب الخام والأهداف ذات موصولية منخفضة (مثل العملات المطروقة، والحلي الدقيقة). وتُحمل هذه الملفات علامة مكتوب عليها حرف H.

ملف على هيئة حرف D مزدوجة (٧,٥ كيلوهيرتز و١٨,٧٥ كيلوهيرتز)

يسمح ملف على هيئة حرف D مزدوجة الكاشف بموازنة الأرضية بشكل أكثر فعالية. وهو الملف الأمثل للكشف عن قطع الذهب الخام في المناطق عالية المعدنة أو الشواطئ ذات رمال سوداء مركزة.

لمشاهدة نوع الملف المركب بالجهاز:

١ للوصول إلى شاشة الضوابط . اضغط على

القائمة/اختيار

٢ اضغط وأبقى ضاغطا على زر قبول/رفض لمشاهدة شاشة تعريف الملف.

٣ اضغط على زر قبول/رفض للعودة إلى الضوابط.

٤ للعودة إلى البحث اضغط على زر التصويب بدقة على الهدف/الكشف

يعمل جهاز X-Terra 705 بملفات متحدة المركز (c) وملفات على هيئة حرف D مزدوجة (d).

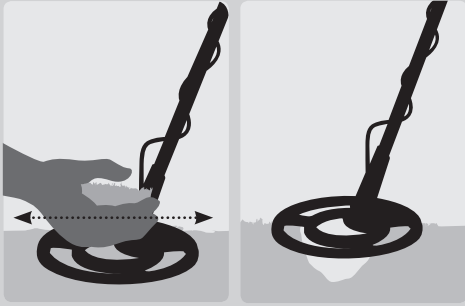
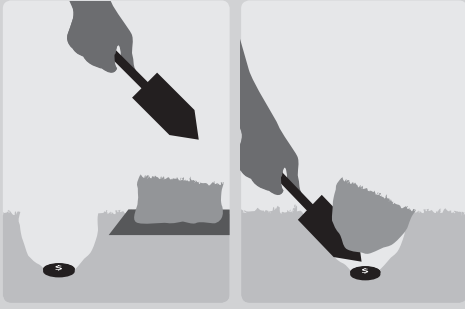

يعتبر المألج أو جاروف صغير أدوات جيدة لاسترجاع الأهداف.

فبمجرد خديك لموقع الهدف. عليك بإزالة المواد الرخوة من السطح والتأكد من الإشارة مرة أخرى. إذا لم تسمع الإشارة فذلك يعني بأ. الهدف موجود في المادة التي أزلتها عن السطح. وفي هذه الحالة عليك بالبحث فيها إلى أن تجد الهدف. أما إذا كان الهدف لا زال تحت الأرض. عليك بالتأكد من موقعه باستعمال أسلوب التصويب الدقيق.

يكون الهدف من عملية الحفر ترك الموقع كما كان في السابق بالضبط. باستعمال أداة حادة. أقطع قطعة مرتبة من الحشائش أو التربة وضعها فوق قطعة بلاستيك. فهذا يمنع المادة من التبعثر حولك ويسمح بردم الحفرة بسرعة.

أفحص الحفرة بحثا عن الهدف. إذا لم يكن الهدف في الحفرة. ضع الكاشف أرضا بحيث يكون الملف مسطحا. والنقط قبضة من التربة ثم مررها فوق الملف. تأكد من عدم ارتدائك لخواتم أو أسورة أو ساعة يد قد تصدر عنها إشارات. كرر هذا الإجراء إلى أن تحدد مكان الهدف.

تأكد من عدم وجود أهداف غيره. ثم قم بردم الحفرة. عليك بإعادة كل التربة والحشائش التي على قطعة البلاستيك إلى الحفرة بشكل مرتب بقدر الإمكان. دوس على التربة بقدميك بخفة حتى تكتنز.

إن ترك حفر غير مردومة أو مناطق ذات ندوب ناجمة عن الحفر قد يؤدي إلى اتخاذ إجراءات لمنع استعمال أجهزة كشف المعادن بها. لذا تأكد من أنك تركت المنطقة كما وجدتها. خذ أي قمامة معك.

! أطلب الإذن قبل البحث في ملك خاص.

المبدي

وهو الطنين الذي يصدر في الخلفية عن الكاشف للمساعدة في التمييز بين الأهداف المرغوب فيها وغير المرغوب فيها.

طمس

عند الكشف عن هدف مرفوض يصمت صوت المبدي مشيراً إلى أنه تم العثور على هدف تحت الملف ولكنه هدف مرفوض.

استجابة الهدف

وهو صوت يصدر عن الكاشف عندما يحدد موقع هدف ما لا يرفضه.

في أسلوب العملات والكنوز المعدنية، يسبب هدف عالي الموصولية (مثل عملة فضية كبيرة) إشارة صوتية ذات نغمة مرتفعة، بينما تكون الإشارة الصوتية الناتجة عن الأهداف الحديدية ذات نغمة خفيفة.

أما في أسلوب البحث عن المعادن، فإن إشارة الهدف سوف تسبب تغييراً مفاجئاً في طبقة نغمة المبدي وجهازته.

استجابة التصويب الدقيق

في أسلوب التصويب الدقيق، يصدر الكاشف نغمة متغيرة تعلقو في الطبقة والجهازه كلما اقترب الملف من الهدف.

تشويش

صوت عشوائي مربك يدل على أن الكاشف يلتقط تداخلاً خارجياً. يجب تعديل الحساسية أو خاصية إلغاء التشويش.

الإشارات المضللة

يمكن أن تسبب معدنة الأرض أصوات قد يعتقد خطأ بأنها إشارات أهداف. قد يكون الكشف المضلل جزئياً. كإشارات صوتية عشوائية (أسلوب العملات والكنوز المعدنية) أو صوت مغرد مستمر يختلف عن صوت إشارة الهدف الفعلي (أسلوب البحث عن المعادن).

سلسلة بدء التشغيل المتعاقبة

عند تشغيل الكاشف تصدر عنه ثلاثة نغمات قصيرة أثناء سلسلة بدء التشغيل المتعاقبة؟

قبول إيجابي

يصدر الكاشف إشارة صوتية قصيرة مع كل ضغطه مفتاح صحيحة..

قبول سلبي

يصدر الكاشف إشارة صوتية ثنائية خفيفة للدلالة على ضغطه مفتاح خاطئة.

إكمال

تدل ثلاث نغمات موسيقية على إكمال الوظيفة (مثلاً معايرة قناة إلغاء التشويش ألياً).

مسح الأخطأ/الضبط المصنعي

تعلن ستة نغمات عن إكمال ضبط هذه الوظائف.

خطأ

ستصدر ستة نغمات للدلالة على خطأ للكاشف (رسائل الأخطاء، ص. ٤٩).

حمل زائد

إذا مر الملف من بعرض هدف كبير ضحل أو تربة مرتفعة المعدنة جداً، فقد يصدر عن الكاشف طنين متكرر، ويدل ذلك على أن الكاشف استلم إشارة لا يقدر على تفسيرها لقوتها.

إشارة تنبيه لضعف البطارية

عند ضعف طاقة البطاريات تصدر نغمة قصيرة للإعلان عن ذلك (أصوات منحدره) كل ١٠ ثانية.

إطفاء الجهاز لضعف البطارية

تصدر نغمة طويل (أصوات منحدره) قبل انطفاء الكاشف مباشرة.

ملفات إضافية

متاحة بمختلف أنواعها (متحدة المركز وعلى هيئة حرف D مزدوجة)، والأحجام والترددات، وهذه الملفات مناسبة لمختلف ظروف التربة وأهداف معينة.

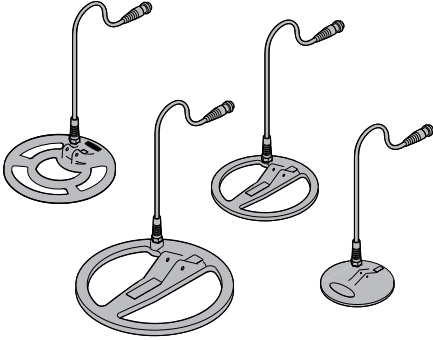

لتوصيل ملف إضافي:

- ١ أطفئ الكاشف باستعمال زر **التشغيل**.
- ٢ اتباع الخطوات المذكورة في جميع كبل الملف (ص. ٧) وتوصيل الملف (ص. ٥) بالترتيب العكسي لفصل الملف عن جهاز الكشف.
- ٣ كرر نفس الخطوات بالترتيب الصحيح لتوصيل ملف مختلف.
- ٤ شغل الكاشف باستعمال زر **التشغيل**.

العمود القصير

يمكن استعمال العمود القصير لتقصير طول الكاشف.

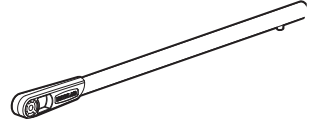

الغطاء البيئي

يحمي صندوق التحكم من الظروف البيئية مثل المطر أو الطين.

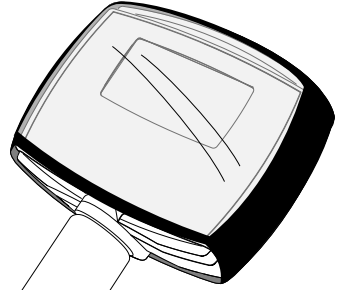

الكامحة

الكامحة مرفقة بالكاشف كجزء معياري، فإذا بليت من الاحتكاك المفرط بسطح الأرض، يمكن شراء كوامح إضافية.

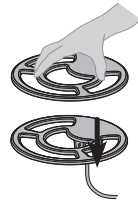



هناك فوائد عديدة لاستعمال **سماعات الرأس** عند الكشف. فهي تسد الضجيج الخارجي الناجم عن الرياح أو حركة المرور وتسمح لك بالاستماع بانتباه أكثر للإشارات الصادرة عن الأهداف.

كما وأن سماعات الرأس تقلل أيضا من إزعاج الآخرين في المنطقة وتطيل من عمر البطارية.

يقدر جهاز X-Terra 705 أن يحفظ ضوابط منفصلة لكل من جهاز مكبر صوت وجهاز سماعات الرأس. متحولا من الواحد إلى الآخر تلقائيا عند توصيل سماعات الرأس.
(المبدى، ص. ٣٤)
(الجهاز، ص. ٣٦)

! تأكد من عدم بلوغ جهاز صوت سماعة الرأس مستوى عاليا مبالغا فيه. فهذا قد يزيد من خطر الإضرار بسمعك.

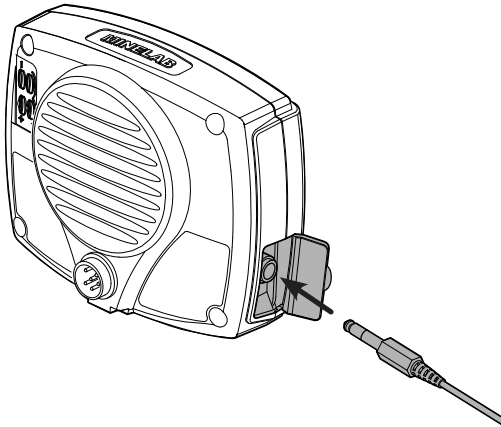

توصيل سماعات الرأس

استعمل دائما سماعات الرأس ذات مقيّس مقياس ربع بوصة.

١ أفتح الغطاء المطاطي لسماعة الرأس الموجود على الجهة اليسار من صندوق التحكم.

٢ أقبس مقيّس سماعة الرأس في المقيس.

٣ عند تشغيل الكاشف، سيظهر رمز سماعات الرأس على شاشة العرض البلورية السائلة للدلالة على أن السماعات موصلة بالجهاز.

! أبقى على الغطاء المطاطي مغلقا عند عدم استعمالك للسماعات لحماية الإلكترونيات داخل صندوق التحكم من النداءة والغبار.

الإرسال	موجة جيبية ذات تردد واحد
التكنولوجيا	فيفلكس
الملف	معياري ٩ بوصة متحد المركز، تردد ٧,٥ كيلوهيرتز
شاشة العرض	شاشة عرض انعكاسية بلورية سائلة ذات الإضاءة الخلفية
السمعيات	مكبر صوت داخلي وسماعات للرأس
نمط البحث	كاشف يعمل بالحركة
التمييز بين المعادن	قبول/رفض/حجب الحديد متعدد القطاعات
البطاريات (غير مرفقة) ٤	مقياس AA قلوية أو كربون أو ليثيوم أو نيكل هايدريد معدن أو نيكل كادميوم
مسند الذراع مبطن	٤ أوضاع قابلة للتعديل مع قائمة ومسند الذراع
الطول ممتدا	٥٦ بوصة (١,٤٢ متر)
الطول مطويا	٤٨ بوصة (١,٢ متر)
الوزن (بدون البطاريات)	٢,٩ رطل (١,٣ كغم)
الملحقات الاختيارية	سماعات الرأس، الكوامج، غطاء واقى من البيئة، ملفات إضافية، عمود قصير.
خصائص الطراز	
خيارات تردد الملف	٣ (المعياري ٧,٥ كيلوهيرتز، المنخفض ٣ كيلوهيرتز، المرتفع ١٨,٧٥ كيلوهيرتز)
أساليب البحث	العملات والكنوز، البحث عن المعادن
أنماط التمييز	٤ + جميع المعادن
تمييز حجب الحديد (اسلوب البحث عن المعادن)	من صفر إلى ٢٠
مفتاح مختصر لنمط جميع المعادن	✓
مقياس التمييز (المقاطع)	٢٨
حديدى	٤
غير حديدى	٢٤
المدى الرقمي (أرقام هويات الأهداف)	تزايد برقمين (-٨، -٤، -٢، ٠، ٢، ٤، ٦، ٨، ١٠، ١٢، ١٤، ١٦، ١٨، ٢٠، ٢٢، ٢٤، ٢٦، ٢٨، ٣٠، ٣٢، ٣٤، ٣٦، ٣٨، ٤٠، ٤٢، ٤٤، ٤٦، ٤٨)
رموز الدلالة على العمق	٥
تعديل الحساسية	يدوي، من ١ إلى ٣٠
قنوات إلغاء التشويش	آلية أو ٥ يدوية (-٢، -١، صفر، ١) (٢)
تعديل موازنة الأرضية	يدوي ١ - ٩٠، آلي، بحث، شاطئ
مقابل موازنة أرضية البحث	-١٥ إلى ١٥
التصويب بدقة (سمعيًا وبصريًا)	أسلوبان (آلي ومحجم)
تعديل جهازة الصوت	من صفر إلى ٣٠
تعديل المبدى	-٥ إلى ٢٥
النغمات الصوتية المقابلة لهويات الأهداف	١، ٢، ٣، ٤، متعددة
إشارة تنبيه لضعف البطارية	✓
مفاتيح شاشة المستخدم	١١ + مفتاح التشغيل
رموز شاشة العرض البلورية السائلة	٨٢
لون العمود	أسود

جهاز X-Terra 705 جهاز إلكتروني عالي الجودة، ذو تصميم هندسي رفيع المستوى وغطاء خارجي متين. من التعقل العناية بجهاز X-Terra الخاص بك.



! الملفات الملائمة لتكنولوجيا فيفلكس هي الوحيدة التي ستعمل بشكل صحيح مع كاشفات X-Terra (تعريف الملف، ص. ٤٨).

! قد تتعرض شاشة العرض للخدش أو الضرر إذا لم تعامل بحذر. يمكن شراء غطاء حامي لصندوق التحكم (ملحقات، ص. ٥٢).

! تأكد من أن كبل الملف بحالة جيدة وليس عرضة لضغط مضطرب. خاصة عندما يكون موصلا بالملف.

! البطاريات القديمة والفارغة أو المعطلة من شأنها أن تتسبب في الكثير من المشاكل للكاشف بسبب تسرب الكهرليت. أخرج البطاريات من الكاشف إذا لم تكن تنوي استعماله لأكثر من أسبوع. تأكد من استعمال البطاريات عالية الجودة فقط وبأنك تقوم بتبديلها عند سماع صوت إشارة البطاريات.

! لا تستعمل بطاريات أيون الليثيوم القابلة لإعادة الشحن لأن فولطيتها أعلى من اللازم. يمكنك استعمال بطاريات الليثيوم غير القابلة لإعادة الشحن.

! تتراوح درجة الحرارة التي يمكن حفظ جهاز X-Terra فيها ما بين -٤ و ١٤٩ فهرنهايت (أي -٢٠ إلى ٦٥+ مئوية) أما درجات التشغيل فتتراوح ما بين ٣٢ و ١١٣ فهرنهايت (أي صفر إلى ٤٥ مئوية). لا تعرض الكاشف إلى درجات حرارة مفرطة الارتفاع أو الانخفاض أكثر مما يجب.

! يمكن غطس الملف في الماء إلى عمق ٢٠ بوصة (نصف متر) إلا أن صندوق التحكم غير مصمم ضد الماء. وبالرغم من أنه قد صمم بحيث يقاوم الأحوال الجوية، إلا أننا نوصي بتغطية صندوق التحكم من البلل. يمكن شراء غطاء حامي لصندوق التحكم (ملحقات، ص. ٥٢).

! لا تجعل الكاشف يلامس الجازولين أو أي سوائل بترولية أخرى مطلقا.

! أبقى على الكاشف نظيفا وجافا وتفادى دخول الرمل أو الصخر الرملي إلى داخل العواميد أو الأربطة (كالنير أو الأفصال اللولبية مثلا). لا تستعمل المواد المذيبة لتنظيف الكاشف. استعمل قطعة قماش رطبة ومنظف يحتوي على نسبة خفيفة من الصابون.

! تذكر دائما أن عليك إطفاء الكاشف قبل تغيير الملفات.

! لا تعمل الملفات من أنواع كاشفات ماينلاب الأخرى مع جهاز X-Terra 705 (ملحقات، ص. ٥٢).

تهانينا لشرائك كاشف معادن من نوع IX-TERRA 705

عملية كشف المعادن هي نشاط رائع ذات مردود يستمتع به الناس في جميع أنحاء العالم. وتعرفك على كاشف X-Terra 705 بإمكانك أن تكتشف أشياء ثمينة مثل الذهب والعملات المعدنية والآثار قديمة والجمهرات، أسوة بالعديدين غيرك.

صمم هذا الدليل لمساعدة المبتدئين والمحترفين من الباحثين عن الكنوز في الحصول على أفضل الأداء من جهاز X-Terra 705.

التشغيل السريع

١ التشغيل (ص. ١٢)

٢ اختيار أسلوب بحث (ص. ١٢)

٣ أسلوب العملات والكنوز المعدنية (ص. ١٨)

٤ اختيار نمط تمييز (ص. ٢٢-٢٤)

٥ ضبط إلغاء التشويش (آلي أو يدوي) (ص. ٣٢-٣٣)

٦ ضبط موازنة الأرضية (آلي، يدوي أو بحث) (ص. ٤٠-٤٣)

أبدأ في الكشف!



الرائد في عالم تكنولوجيا الكشف عن المعادن

Minelab مختصة في التقنيات الإلكترونية المتقدمة منذ تأسيسها في عام ١٩٨٥. تألفت ميزتنا التنافسية مباشرة منذ التأسيس وذلك نتيجة لجهود فريق عمل "البحث والتطوير" المحترف والمبدع والعقل العبقري الملهم له السيد بروس كاندري.

التزامنا بالابتكار مكننا من تسويق أجهزة الكشف عن العملات المعدنية والكنوز بنجاح وهي أجهزة تتمتع بسمات عديدة يستمتع بها الهواة في جميع أنحاء العالم. إضافة إلى أجهزة الكشف عن الذهب ذات الجودة العالية التي يستخدمها كل من المحترفين والمبتدئين. إن تقنية Minelab المتقدمة هي أيضا جزء من أجهزة كشف مصممة للجيش ولمشايخ إزالة الألغام لأغراض إنسانية في مختلف أرجاء العالم.

لدى Minelab اليوم عمليات تصنيع وتوزيع وخدمات زبائن في أستراليا و أوروبا والولايات المتحدة. وهي شركة ذات جودة معتمدة من المنظمة الدولية لتوحيد المعايير (ISO 9001، ISO ٩٠٠١). هو توثيق عالمي لمعايير الجودة يعمل على ضمان تقديم أعلى مستوى لجودة المنتج إلى زبائننا.

الععمل من أجل مستقبل يمتاز

بالحفاظ على البيئة والنظافة

للمستهلكين في الاتحاد الأوروبي، لا نتخلص من هذا الجهاز في قمامة المنزل الاعتيادية.

تشير إشارة سلة المهملات المشطوبة والموجودة على هذا المنتج إلى عدم السماح بالتخلص من هذا الجهاز في سلة المهملات الاعتيادية المنزلية بل إعادة تدويره طبقا لتعليمات الحكومة المحلية والقطاعات البيئية.

يرجى التخلص من هذا الجهاز في خدمة أو مركز لإعادة التدوير أو بإرجاع الوحدة إلى فرع مبيعات Minelab المخصص بالوحدة المراد التخلص منها. سيساعد ذلك على التخلص من هذا الجهاز بطريقة آمنة ومحافظة للبيئة.

قد يساهم التخلص من المعدات الإلكترونية المستهلكة في مقابل للمهملات في آثار بيئية ضارة طويلة الأمد نتيجة لتسرب المواد الملونة والسامة الموجودة في بعض المعدات الإلكترونية.

حقوق النشر محفوظة لشركة ماينلاب
للإلكترونيات ذ.م.م © Minelab 2009
Electronics Pty Ltd

تحتوي هذه الوثيقة على معلومات مسجلة تجاريا ذات حقوق ملكية فكرية محفوظة. فيما عدا

الاستخدامات المرخصة حسب قانون حقوق الملكية الفكرية لعام ١٩٦٨. لا يسمح بإعادة إنتاج أي جزء منه وبأي طريقة بدون إذن خطي من شركة Minelab للإلكترونيات ذ.م.م
118 Hayward Avenue, Torrensville, SA
5031, Australia

تحذير تحتوي هذه الوثيقة على حقوق شركة Minelab للإلكترونيات ذ.م.م أو بيانات فنية أو بيانات ذات حقوق محدودة أو كليهما. تنطبق عليها براءات الاختراع والعلامات التجارية.

ملحوظة:

نظرا لوجود خيارات متعددة لهذا الكاشف، قد تختلف الأدوات بناء على الطراز أو القطع المرفقة مع جهازك. قد يختلف أيضا بعض الوصف أو الرسوم الموضحة (في هذا الدليل) عن الطراز الذي اشتريته. إضافة إلى ذلك تحتفظ Minelab في حق التماشي مع التطور التقني المستمر وذلك بإجراء تغييرات على التصميم والمعدات والخصائص التقنية في أي وقت.

إخلاء مسؤولية:

تم تصميم وتصنيع جهاز Minelab لكشف المعادن موضوع دليل التشغيل هذا بشكل خاص ككاشف معادن للهواة عالي الجودة وينصح باستخدامه للكشف عن الذهب والكنوز والعملات والكشف العام عن المعادن في ظروف بيئية آمنة. لم يتم تصميم كاشف المعادن هذا للكشف عن الألغام أو كإداة للكشف عن الذخائر الحية.

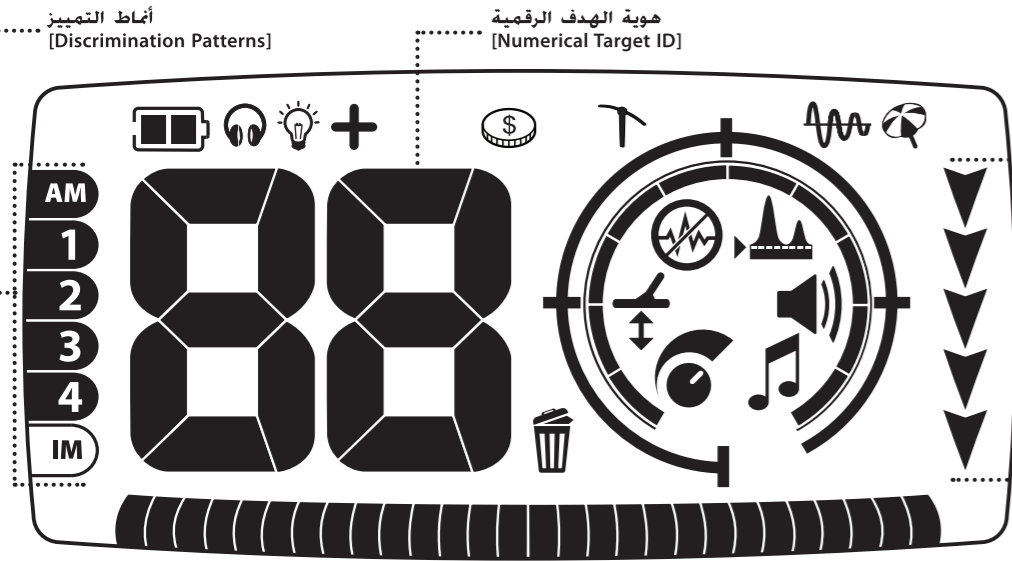

أنماط التمييز [Discrimination Patterns]	هوية الهدف الرقمية [Numerical Target ID]
مقاييس التمييز [Discrimination Scale]	معايير العمق [Depth Gauge]
موازنة الأرضية [Ground Balance]	البطارية
يشير إلى أنك بقائمة موازنة الأرضية.	تشير إلى كمية الطاقة المتبقية.
إلغاء التشويش [Noise Cancel]	سماعات الرأس
يشير إلى أنك بقائمة إلغاء التشويش.	تشير إلى أن سماعات الرأس موصولة.
المدى [Threshold]	الإضاءة الخلفية
يشير إلى أنك بقائمة المدى.	تشير إلى أن الإضاءة الخلفية تعمل.
جهاة الصوت [Volume]	استقرار الهدف [Target Stability]
يشير إلى أنك بقائمة جهاة الصوت.	تشير إلى أن استقرار الهدف يعمل.
النفقات [Tones]	رفض التعريف [Reject Identification]
يشير إلى أنك بقائمة النفقات.	يظهر لدى رفض لمقطع تمييز.

التشغيل السريع

١ التشغيل (ص. ١٢)

٢ اختيار أسلوب بحث (ص. ١٢)

٣ أسلوب العملات والكنوز المعدنية (ص. ١٨)

٤ اختيار نمط تمييز (ص. ٢٢-٢٤)

٥ ضبط إلغاء التشويش (آلي أو يدوي) (ص. ٣٢-٣٣)

٦ ضبط موازنة الأرضية (آلي، يدوي أو بحث) (ص. ٤٠-٤٣)

أبدأ في الكشف!